

# MSD DISCHARGE FITTING FOR DOMETIC® 970 SERIES PORTABLE TOILETS

## INSTALLATION

BE SURE TO READ INSTRUCTIONS COMPLETELY BEFORE INSTALLATION.

EN

NOTE: Dometic 970 series portable toilet should be permanently installed with floor mounting brackets (385311564 or 860003853200056) before installing MSD discharge fitting. Allow 2.75 inches (70 mm) clearance between back of toilet and wall for MSD discharge fitting.

1. Remove discharge spout from top of holding tank by turning it counterclockwise until it unlocks (see illustration A) and pulling it out of tank.
2. Lubricate two small O-rings on discharge fitting with silicone grease and attach discharge elbow adapter to discharge fitting. Secure adapter in place with plastic tie-wrap (see illustration B).
3. Lubricate large O-ring on discharge fitting and insert discharge fitting assembly into holding tank. Rotate it so that discharge and vent fittings point away from tank (see illustration C).
4. Using hose clamp, attach 1.5-inch (38 mm) ID discharge hose over end of elbow adapter. Make sure discharge hose(s) connect securely to all discharge fittings.
5. Using hose clamp, attach 0.625-inch (16 mm) ID vent hose to vent fitting. Make sure vent hose connects securely to through-hull vent fitting.

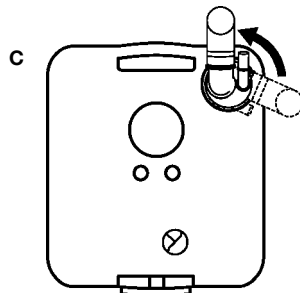
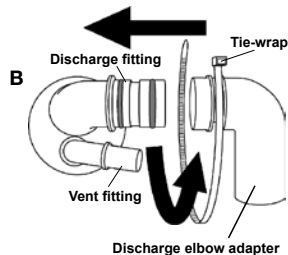
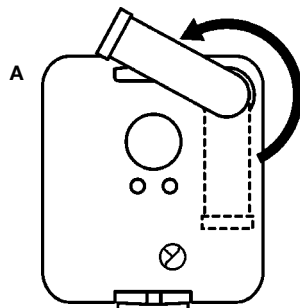

### PLUMBING SPECIFICATIONS

	Hose ID
Discharge	1.5 inch/38 mm
Vent	.625 inch/16 mm

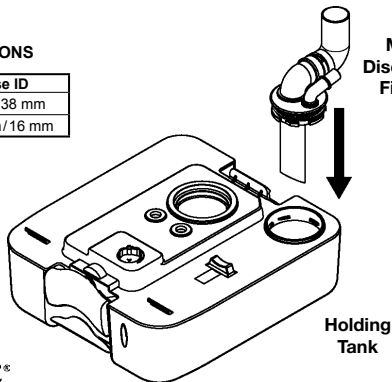

 Dometic®

DOMETIC CORPORATION, SANITATION DIVISION  
13128 SR 226 | PO BOX 36 | BIG PRAIRIE, OHIO 44611 USA  
[www.DometicSanitation.com](http://www.DometicSanitation.com)

© Registered; ™ Trademark of Dometic Corporation  
© Dometic Corporation  
600345664-INTL 4/09

# ACCESORIO DE SALIDA MSD PARA ASEOS PORTÁTILES DOMETIC® SERIE 970

## INSTALACIÓN

POR FAVOR LEA TODAS LAS INSTRUCCIONES ANTES DE INSTALAR EL ASEO PORTÁTIL.

ES

NOTA: El aseo portátil Dometic serie 970 se debería instalar permanentemente con soportes de montaje en el suelo (3853111564 o 860003853200056) antes de instalar el accesorio de salida MSD. Deje un espacio libre de 70 mm entre la sección posterior del wáter y la pared para el accesorio de salida MSD.

1. Retire el pico de salida de la sección superior del depósito, girándolo hacia la izquierda hasta que se abra (véase la ilustración A) y extráigalo del depósito.
2. Lubrique las dos juntas tóricas pequeñas en el accesorio de salida con una grasa de silicona y acople el adaptador del codo de salida al accesorio de salida. Asegure el adaptador en posición con una sujeción de plástico (véase la ilustración B).
3. Lubrique la junta tórica grande en el accesorio de salida e introduzca el conjunto del accesorio de salida en el depósito. Gírelo de forma que los accesorios de salida y ventilación queden orientados en el sentido contrario al depósito (véase la ilustración C).
4. Utilizando la abrazadera de manguera, acople la manguera de salida de 38 mm de diámetro interior sobre el extremo del adaptador del codo. Asegúrese que la(s) manguera(s) de salida se ajusten de forma segura a todos los accesorios de salida.
5. Utilizando la abrazadera de manguera, acople la manguera de ventilación de 16 mm de diámetro interior al accesorio de ventilación. Asegúrese que la manguera de ventilación se conecte de forma segura al accesorio de ventilación a través del casco.

### ESPECIFICACIONES DE FONTANERÍA

	Diámetro interior de la manguera
Salida	38 mm ID
Ventilación	16 mm ID

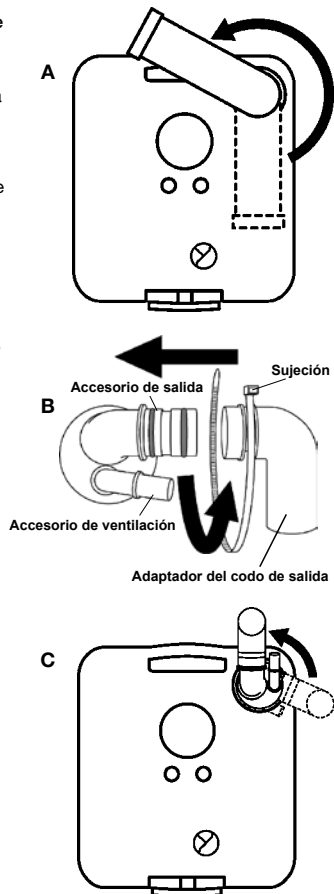
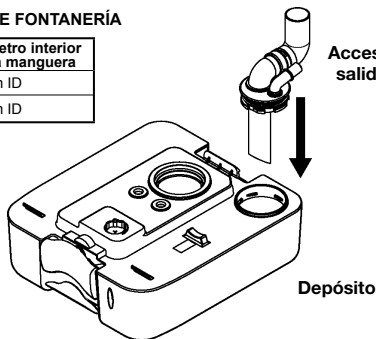

# RACCORD D'EVACUATION TYPE MARIN (MSD) POUR LES TOILETTES PORTABLES DE LA SERIE DOMETIC® 970

## INSTALLATION

VEUILLEZ LIRE SOIGNEUSEMENT LES PRESENTES INSTRUCTIONS AVANT D'INSTALLER VOS TOILETTES PORTABLES.

FR

**REMARQUE :** Les toilettes portables de la série Dometic 970 doivent être fixées au sol de façon permanente avec les pattes de fixation (385311564 ou 860003853200056) avant l'installation du raccord d'évacuation type marin (MSD). Laissez un espace de 70 mm (2,75 po) entre l'arrière des toilettes et le mur pour le raccord d'évacuation type marin (MSD).

1. Faites tourner le tuyau d'évacuation situé au sommet du réservoir inférieur à eaux usées dans le sens inverse des aiguilles d'une montre jusqu'à ce qu'il se débloque (voir illustration A) et détachez-le.
2. Lubrifiez avec de la graisse à la silicone deux petits joints toriques sur le raccord d'évacuation et joignez celui-ci à la buse d'évacuation en coude. Fixez le tout solidement avec un attache-câble en plastique (voir illustration B).
3. Lubrifiez un grand joint torique et placez-le dans la buse d'évacuation avant d'insérer celle-ci dans le réservoir inférieur à eaux usées et de la faire tourner jusqu'à ce que les raccords d'évacuation et de ventilation soient dirigés vers l'extérieur du réservoir à eaux usées (voir illustration C).
4. A l'aide d'un collier de serrage, attachez une buse d'évacuation de 38 mm de diamètre intérieur (1,5 po) au bout du raccord en coude. Assurez-vous que les tuyaux d'évacuation sont bien reliés à tous les raccords d'évacuation.
5. A l'aide d'un collier de serrage, attachez une buse de ventilation de 16 mm (0,625 po) de diamètre intérieur au raccord de ventilation. Assurez-vous que cette buse est bien reliée au raccord passe-coque de ventilation.

## CARACTERISTIQUES DE PLOMBERIE

	Diamètre interne de la tuyauterie
Evacuation	38 mm / 1,5 po de diamètre interne
Ventilation	16 mm / 0,625 po de diamètre interne

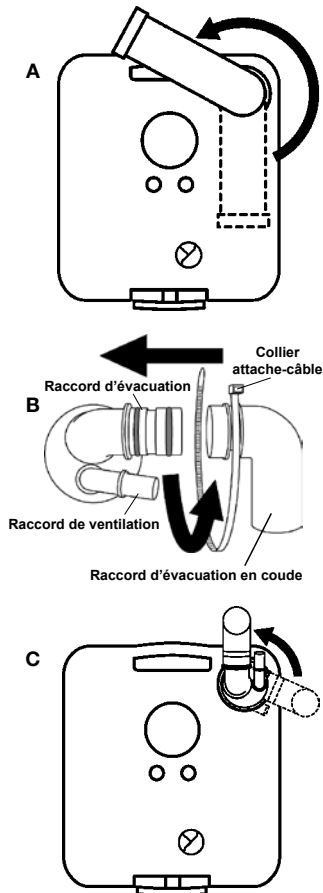
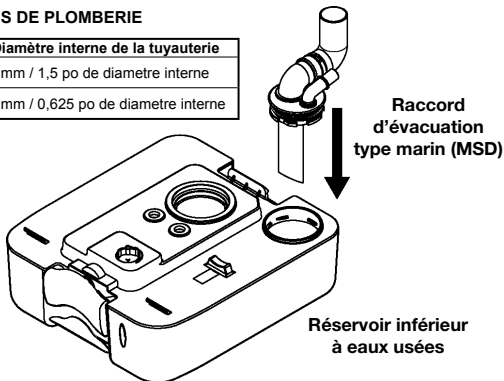

# MSD-ABLASSARMATUR FÜR PORTABLE TOILETTEN DER SERIE 970 VON DOMETIC®

## INSTALLATION

LESEN SIE VOR DER INSTALLATION DIE ANWEISUNGEN SORGFÄLTIG DURCH.

DE

**HINWEIS:** Vor der Installation der MSD-Ablassarmatur muss eine portable Toilette der Serie 970 von Dometic mit Befestigungswinkeln (385311564 oder 860003853200056) am Boden fixiert werden. Lassen Sie für die Ablassarmatur zwischen der Rückseite der Toilette und der Wand 70 mm Platz.

1. Entfernen Sie die Ausgusstülle von der Oberseite des Sammelbehälters, indem Sie sie entgegen dem Uhrzeigersinn drehen, bis sie ausrastet (siehe Abbildung A) und herausgezogen werden kann.
2. Schmieren Sie die zwei kleinen O-Ringe an der Ablassarmatur mit Silikonfett und befestigen Sie den Ablass-Winkeladapter an der Ablassarmatur. Fixieren Sie den Adapter mit einem Kunststoffbinder (siehe Abbildung B).
3. Schmieren Sie den großen O-Ring an der Ablassarmatur und führen Sie sie in den Sammelbehälter ein. Drehen Sie sie, bis die Ablass- und Entlüftungsarmaturen vom Behälter weg zeigen (siehe Abbildung C).
4. Befestigen Sie mithilfe einer Schlauchschelle einen Ablassschlauch mit einem Innendurchmesser von 38 mm über dem Ende des Winkeladapters. Stellen Sie sicher, dass die Ablassschläuche fest an allen Ablassarmaturen fixiert sind.
5. Befestigen Sie mit einer Schlauchschelle einen Entlüftungsschlauch mit einem Innendurchmesser von 16 mm an der Entlüftungsarmatur. Stellen Sie sicher, dass der Entlüftungsschlauch ordnungsgemäß mit der Entlüftungsarmatur verbunden ist.

### SPEZIFIKATIONEN DER TOILETTE

	Innendurchmesser Schlauch
Abfluss	1,5 Zoll/38 mm
Entlüftung	0,625 Zoll/16 mm

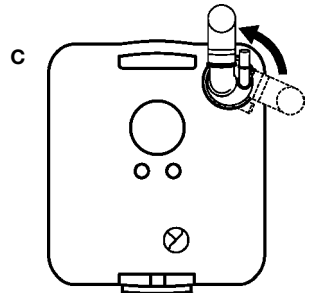
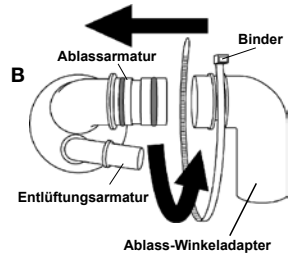
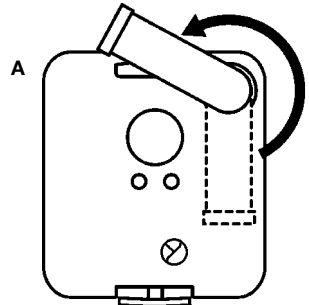
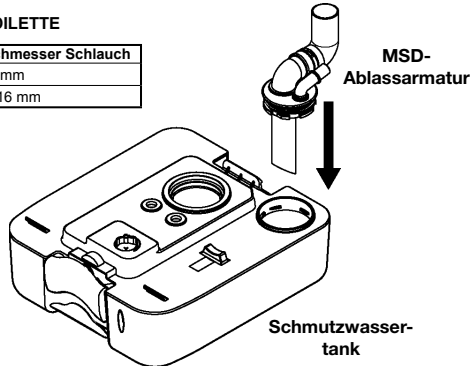

# RACCORDO MSD DI SCARICO PER WC PORTATILI DOMETIC® SERIE 970

## INSTALLAZIONE

LEGGERE ATTENTAMENTE TUTTE LE ISTRUZIONI PRIMA DELL'INSTALLAZIONE.

NOTA: Il WC portatile Dometic serie 970 deve essere installato permanentemente con staffe di montaggio al pavimento (385311564 o 860003853200056) prima di installare il raccordo di scarico MSD. Lasciare uno spazio libero di 70 mm tra la parte posteriore del water e la parete per il raccordo di scarico MSD.

1. Rimuovere la bocca di scarico dalla parte superiore del serbatoio di ritenzione, girandola in senso antiorario fino a quando si sblocca (vedi illustrazione A) e tirandola fuori dal serbatoio.
2. Lubrificare due piccole guarnizioni O-ring sul raccordo di scarico con grasso siliconico e collegare l'adattatore di scarico a gomito al raccordo di scarico. Fissare l'adattatore saldamente in posizione con una fascetta in plastica (vedi illustrazione B).
3. Lubrificare la guarnizione O-ring grande sul raccordo di scarico e inserire il complessivo del raccordo di scarico nel serbatoio di ritenzione. Ruotarla in modo che i raccordi di scarico e di sfiato siano puntati verso l'esterno del serbatoio (vedi illustrazione C).
4. Con una fascetta di serraggio collegare il tubo flessibile di scarico con diametro interno di 38 mm (1,5") all'estremità dell'adattatore a gomito. Controllare che il tubo o i tubi flessibili di scarico siano collegati saldamente ai rispettivi raccordi di scarico.
5. Con una fascetta di serraggio collegare il tubo flessibile dello sfiato con diametro interno di 16 mm (0,625") al raccordo di sfiato. Controllare che il tubo flessibile di sfiato sia collegato saldamente al connettore di sfiato passascafo.

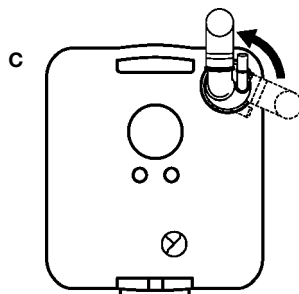
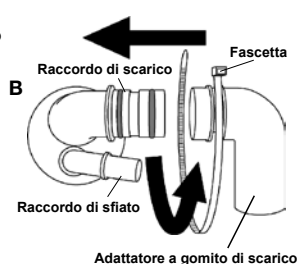
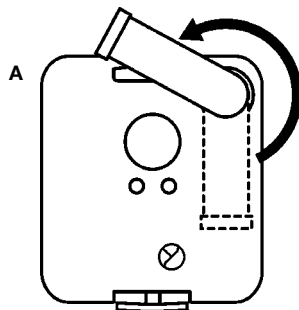

### SPECIFICHE PER I COLLEGAMENTI IDRAULICI

	Diametro interno tubo flessibile
Scarico	1,5 pollici/38 mm
Sfiato	0,625 pollici/16 mm

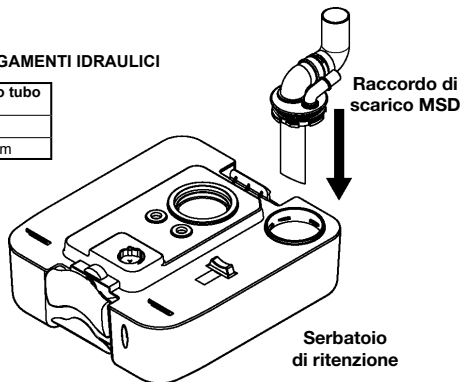

# SANITETSENHETS-AVLOPPSKOPPLING FÖR BÅTAR FÖR DOMETIC® TRANSPORTABLA TOALETTER SERIE 970

## INSTALLATION

LÄS SAMTLIGA INSTRUKTIONER INNAN INSTALLATION.

OBS! Dometic transportabla toaletter serie 970 ska monteras permanent med golvmonteringsfästen (385311564 eller 860003853200056) innan du monterar sanitetsenhetens avloppskoppling. Lämna 70 mm mellan toalettens baksida och väggen för att få plats med avloppskopplingen.

1. Lossa avloppsröret från behållartankens övre del genom att vrida det moturs tills det lossnar (se figur A) och dra ut det ur tanken.
2. Smörj de två små O-ringarna på avloppskopplingen med silikonfett och fäst vinkelavloppskopplingen till avloppskopplingen. Fäst adaptern med buntband (se figur B).
3. Smörj den stora O-ringen på avloppskopplingen och för in avloppsenheten i behållartanken. Vrid den så att avloppet och ventilkopplingarna riktas bort från tanken (se figur C).
4. Fäst en 38 mm ID-slang för avlopp över vinkelkopplingens ände med hjälp av en slangklämma. Se till att fästa avloppsslangen/avloppsslangarna ordentligt till alla avloppskopplingar.
5. Fäst en 16 mm ID-ventilslang till ventilkopplingen med hjälp av en slangklämma. Se till att ventilslangen fästs ordentligt till ventilkopplingen genom skrovet.

### RÖRSYSTEMSSPECIFIKATIONER

	ID slang
Avlopp	38 mm
Ventil	16 mm

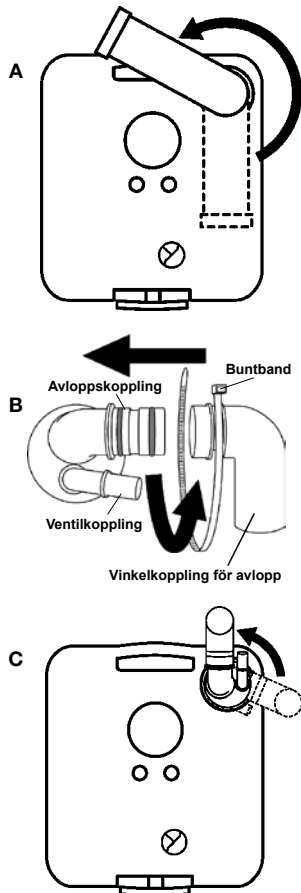
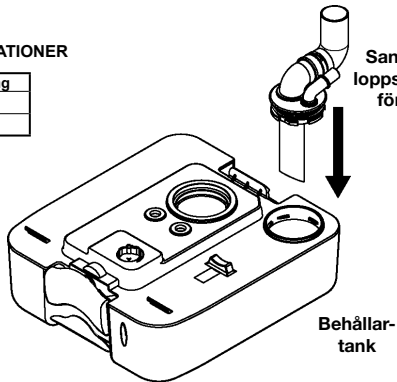

# INSTALACJA ODPLYWOWA MSD DLA PRZENOŚNYCH TOALET SERII 970 FIRMY DOMETIC®

## INSTALACJA

UPEWNIJ SIĘ, ŻE PRZED INSTALACJĄ DOKŁADNIE PRZECZYTAŁEŚ INSTRUKCJE

PL

**UWAGA:** Toaleta przenośna serii 970 firmy Dometic powinna być zainstalowana na stałe przy użyciu uchwytów mocujących (385311564 lub 860003853200056) przed zamontowaniem instalacji odpływowej MSD. Zachowaj odstęp wielkości 2,75 cali (70 mm) pomiędzy tylną częścią toalety a ścianą do zamontowania MSD.

1. Usuń rylnikę spustową z górnej części zbiornika przekręcając ją w stronę przeciwną do ruchu wskazówek zegara, do momentu, aż się otworzy (patrz rysunek A) i wyciągnij ją ze zbiornika.
2. Nasmaruj dwa małe o-ringi na instalacji odpływowej używając smaru silikonowego i przyłącz kolanko do instalacji spustowej. Zabezpiecz złączkę kolankową na swoim miejscu używając opaski zaciskowej (patrz rysunek B).
3. Nasmaruj duży o-ring na instalacji odpływowej i włóż instalację do zbiornika. Przekręć ją w taki sposób, żeby instalacja odpływowa i wentylacyjna skierowane były na zewnątrz zbiornika (patrz rysunek C).
4. Używając opaski zaciskowej, podłącz przewód odpływowy o średnicy wewnętrznej 1,5 cala (38 mm) do końca złączki kolankowej. Upewnij się, że przewód/przewody odpływowe są odpowiednio podłączone do instalacji odpływowej.
5. Używając opaski zaciskowej podłącz przewód wentylacyjny o średnicy wewnętrznej 0,625 cala (16 mm) do instalacji wentylacyjnej. Upewnij się, że przewód wentylacyjny ściśle pasuje do oprawy otworu instalacji wentylacyjnej.

### SPECYFIKACJE HYDRAULICZNE

	Średnica wewnętrzna przewodu
Odptyw	1.5 cala/38 mm
Vent	.625 cala/16 mm

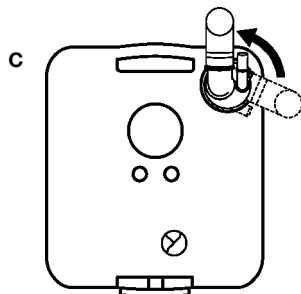
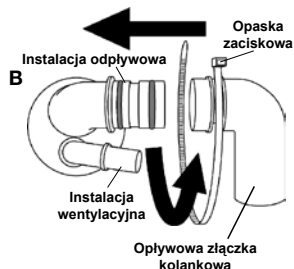
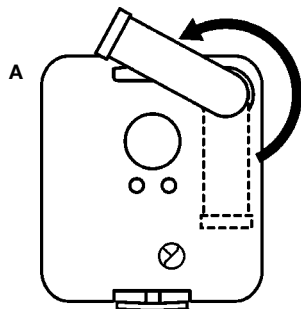
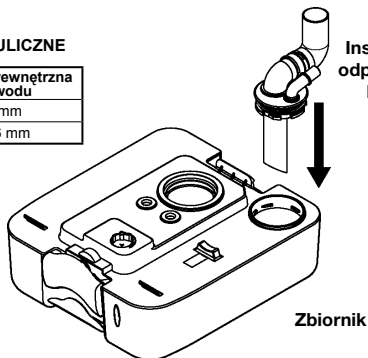

# ENCAIXE DE DESCARGA MSD PARA SANITAS PORTÁTEIS SÉRIE DOMETIC® 970

## INSTALAÇÃO

CERTIFIQUE-SE QUE LÊ TODAS AS INSTRUÇÕES ANTES DA INSTALAÇÃO.

NOTA: A sanita portátil série Dometic 970 deve estar permanentemente instalada no chão com os suportes de montagem (385311564 ou 860003853200056) antes de instalar o encaixe de descarga MSD. Permite a libertação de espaço em cerca de 70 mm entre a parte posterior da sanita e a parede, para o encaixe de descarga MSD.

1. Retire o tubo de escoamento da parte superior do depósito residual, rodando-o no sentido inverso ao dos ponteiros do relógio até que desbloqueie (ver ilustração A) e retire-o do depósito.
2. Lubrifique dois pequenos vedantes em borracha, existentes no encaixe de descarga, com um lubrificante à base de silicone e conecte o adaptador de descarga em cotovelo ao encaixe de descarga. Imobilize o adaptador com uma braçadeira em plástico (ver ilustração B).
3. Lubrifique o vedante em borracha de maior dimensão, existente no encaixe de descarga e introduza a montagem do encaixe de descarga no depósito residual. Rode-o para que os encaixes de descarga e de ventilação apontem para outra direcção (ver ilustração C).
4. Use a braçadeira para unir a mangueira de descarga, com 38 mm de diâmetro interno, à extremidade do adaptador em cotovelo. Certifique-se que a (s) mangueira (s) de descarga está (ão) devidamente conectadas a todos os encaixes de descarga.
5. Use a braçadeira para unir a mangueira de ventilação, com 16 mm de diâmetro interno, ao encaixe de ventilação. Certifique-se que a mangueira de ventilação está devidamente conectada ao invólucro do encaixe de ventilação.

## ESPECIFICAÇÕES DE CANALIZAÇÃO

	Diâmetro interno da Mangueira
Descarga	38 mm
Ventilação	16 mm

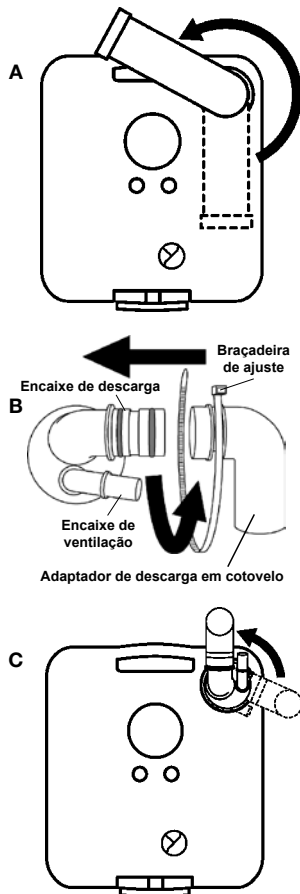
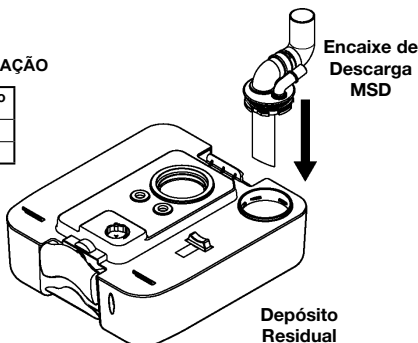



# DOMETIC® 970-SARJAN KANNETTAVIEN KÄYMÄLÖIDEN MSD-TYHJENNYSLIITIN

## ASENNUS

LUE KAIKKI OHJEET ENNEN ASENNUSTA.

**HUOMAUTUS:** Dometic 970 -sarjan kannettava käymälä on asennettava pysyvästi lattia-asennuskiinnikkeillä (385311564 tai 860003853200056) ennen MSD-tyhjennysliittimen asentamista. Käymälän takaosan on oltava 70 mm:n etäisyydellä seinästä MSD-tyhjennysliittimen asennusta varten.

1. Irrota tyhjennysputki jätesäiliön päältä kääntämällä sitä vastapäivään, kunnes lukitus avautuu (katso kuva A), ja vetämällä se irti säiliöstä.
2. Voitele tyhjennysliittimen kaksi pientä O-rengasta silikonirasvalla ja kiinnitä tyhjennysputken kulmasovitin tyhjennysliittimeen. Varmista, että sovitin pysyy paikallaan kietomalla sen ympäri kiristyshihna (katso kuva B).
3. Voitele tyhjennysputken liitososan suuri O-rengas ja työnnä tyhjennysliitin jätesäiliön tyhjennysaukkoon. Käännä sitä niin, että tyhjennys- ja ilmaputket osoittavat säiliöstä poispäin (katso kuva C).
4. Kiinnitä 38 mm:n (sisäläpimitta) tyhjennysletku kulmaliittimen päähän letkukiristimellä. Varmista, että tyhjennysletku(t) on tukevasti kiinni kaikissa tyhjennysliittimissä.
5. Kiinnitä 16 mm:n (sisäläpimitta) ilmaletku ilmaputken liittimeen letkukiristimellä. Varmista, että ilmaletku on tukevasti kiinni rungon läpi menevässä ilmaputken liittimessä.

### PUTKIEN MITAT

	Letkun sisäläpimitta
Tyhjennysputki	38 mm
Ilmaputki	16 mm

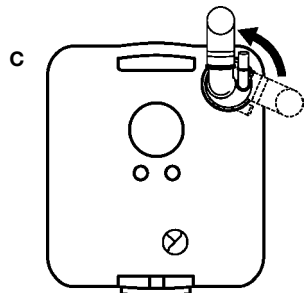
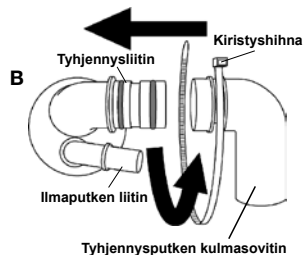
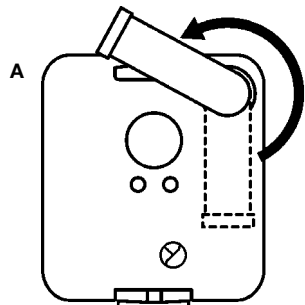
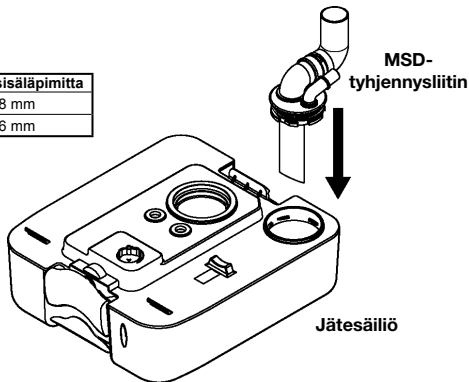

# ΕΞΑΡΤΗΜΑ ΕΚΚΕΝΩΣΗΣ MSD ΓΙΑ ΦΟΡΗΤΕΣ ΤΟΥΑΛΕΤΕΣ ΣΕΙΡΑΣ DOMETIC® 970

## ΕΓΚΑΤΑΣΤΑΣΗ

ΔΙΑΒΑΣΤΕ ΠΛΗΡΩΣ ΟΛΕΣ ΤΙΣ ΟΔΗΓΙΕΣ ΠΡΙΝ ΤΗΝ ΕΓΚΑΤΑΣΤΑΣΗ.

ΣΗΜΕΙΩΣΗ: Η φορητή τουαλέτα της σειράς Dometic 970 θα πρέπει να εγκατασταθεί μόνιμα με επιδαπέδια στηρίγματα ανάρτησης (385311564 ή 860003853200056) πριν από την εγκατάσταση του εξαρτήματος εκκένωσης MSD. Αφήστε διάστημα 2,75 ιντσών (70 mm) μεταξύ του πίσω μέρους της τουαλέτας και του τοίχου για το εξάρτημα εκκένωσης MSD.

1. Αφαιρέστε των αγωγό εκκένωσης από το πάνω μέρος της δεξαμενής στρέφοντάς τον προς τα αριστερά μέχρι να ξεκλειδώσει (βλ. εικόνα A) και τραβώντας τον έξω από τη δεξαμενή.
2. Λιπάνετε τους δύο μικρούς δακτυλίους στο εξάρτημα εκκένωσης με λιπαντικό σιλικόνης και προσαρμόστε τη γωνία εκκένωσης στο εξάρτημα εκκένωσης. Σταθεροποιήστε τη γωνία με πλαστικό κορδόνι (βλ. εικόνα B).
3. Λιπάνετε το μεγάλο δακτύλιο στο εξάρτημα εκκένωσης και εισάγετε τη διάταξη εκκένωσης στη δεξαμενή. Περιστρέψτε την ώστε τα εξαρτήματα εκκένωσης και εξαερισμού να κοιτούν έξω από τη δεξαμενή (βλ. εικόνα C).
4. Χρησιμοποιώντας ένα κολάρο, προσαρμόστε ένα σωλήνα εκκένωσης 1,5 ιντσών (38 mm) στο άκρο της γωνίας. Βεβαιωθείτε ότι ο (οι) αγωγοί (αγωγοί) εκκένωσης έχουν συνδεθεί σωστά με όλα τα εξαρτήματα εκκένωσης.
5. Χρησιμοποιώντας ένα κολάρο, προσαρμόστε ένα σωλήνα εξαερισμού 0,625 ιντσών (16 mm) στο εξάρτημα εξαερισμού. Βεβαιωθείτε ότι ο σωλήνας εξαερισμού έχει συνδεθεί σωστά στο εξάρτημα εξαερισμού.

### ΥΔΡΑΥΛΙΚΕΣ ΠΡΟΔΙΑΓΡΑΦΕΣ

	Σωλήνας ID
Εκκένωση	1,5 ιντσες/38 mm
Αεραγωγός	0,625 ιντσες/16 mm

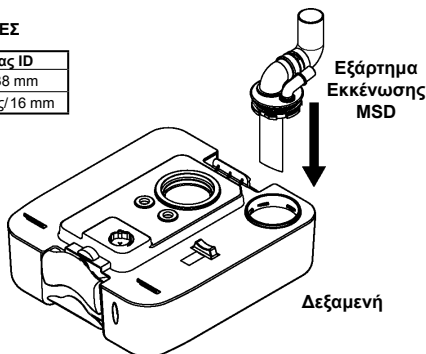

EL

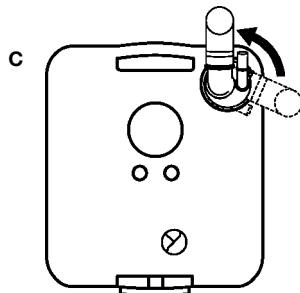
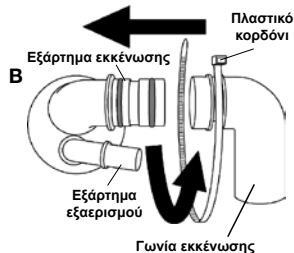
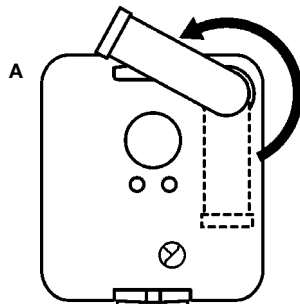

# MSD-AFVOERFITTING VOOR DRAAGBARE TOILETTEN UIT DE DOMETIC® 970-SERIE

## INSTALLATIE

ZORG ERVOOR DAT U DE INSTRUCTIES HELEMAAL HEBT DOORGELEZEN VOORDAT U MET DE INSTALLATIE BEGINT.

**OPMERKING:** Het draagbare toilet uit de Dometic 970-serie moet permanent worden geïnstalleerd met vloerbevestigingshaken (385311564 of 860003853200056) voordat de MSD-afvoerfitting wordt gemonteerd. Houd voor de MSD-afvoerfitting 2,75 inch (70 mm) vrij tussen de achterkant van het toilet en de muur.

1. Verwijder de afvoerpijp uit de bovenkant van de afvaltank door de pijp tegen de klok in te draaien totdat hij wordt ontgrendeld (zie afbeelding A) en de pijp van de tank af te trekken.
2. Smeer twee kleine O-ringen op de afvoerfitting met siliconenvet en bevestig de adapter voor de bochtafvoerpijp op de afvoerfitting. Maak de adapter goed vast met een plastic wikkel (zie afbeelding B).
3. Smeer de grote O-ring op de afvoerfitting in en plaats de afvoerfitting op de afvaltank. Draai de fitting zodanig, dat de afvoer- en ventilatiefittingen van de tank afwijzen (zie afbeelding C).
4. Bevestig met behulp van de slangklem de afvoerpijp met ID 1,5 inch (38 mm) over het uiteinde van de bochtafvoerpijp. Zorg ervoor dat de afvoerpijp(en) goed op alle afvoerfittingen zijn aangesloten.
5. Bevestig met behulp van de slangklem de ventilatieslang met ID 0,625 inch (16 mm) op de ventilatiefitting. Zorg ervoor dat de ventilatiepijp goed op het doorloopgat van de ventilatiefitting is aangesloten.

### LOODGIETERSPECIFICATIES

	Slang ID
Afvoer	1,5 inch/38 mm
Ventilatie	0,625 inch/16 mm

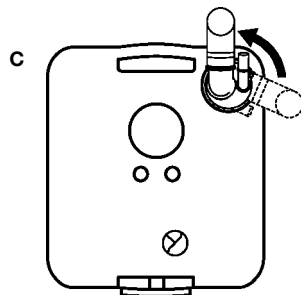
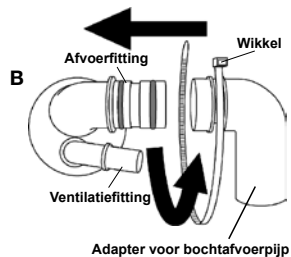
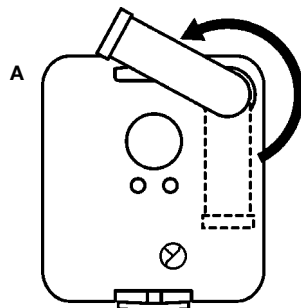
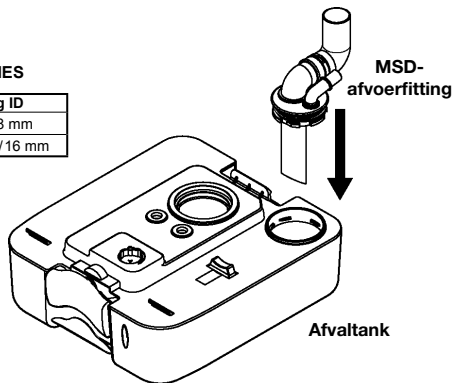

# MSD-AVLØPSRØRDEL FOR DOMETIC® BÆRBARE TOALETTER I 970-SERIEN

## INSTALLERING

LES INSTRUKSJONENE NØYE FØR INSTALLERING.

OBS: Dometic 970-serien med bærbare toaletter skal fastmonteres med gulvmonteringsbraketter (385311564 or 860003853200056) for MSD-avløpsrørdelen installeres. Påse at det er 70 mm klaring mellom baksiden av toalettet og vegg for å gi plass til MSD-avløpsrørdelen.

1. Fjern avløpstuten fra toppen av oppbevaringstanken ved å dreie den mot klokken til den låses opp (se illustrasjon A) og trekk den ut av tanken.
2. Smør to små O-ringer på avløpsrørdelen med silikonsmøremiddel og fest avløpsvinkelrøradapteren til avløpsrørdelen. Fest adapteren på plass med en plaststrip (se illustrasjon B).
3. Smør den store O-ringen på avløpsrørdelen og før avløpsrørdelen inn i oppbevaringstanken. Roter den slik at avløps- og ventileringrørdelene peker bort fra tanken (se illustrasjon C).
4. Bruk slangeklemmen til å feste en 38 mm ID-avløpsslange over enden av vinkelrøradapteren. Påse at avløpsslangen(e) festes godt til alle avløpsrørdele.
5. Bruk slangeklemmen til å feste en 16 mm ID-ventileringsslange til ventileringrøradapteren. Påse at ventileringsslangen festes godt til ventileringrørdele.

### RØRSPESIFIKASJONER

	Slange ID
Avløp	38 mm
Ventilering	16 mm

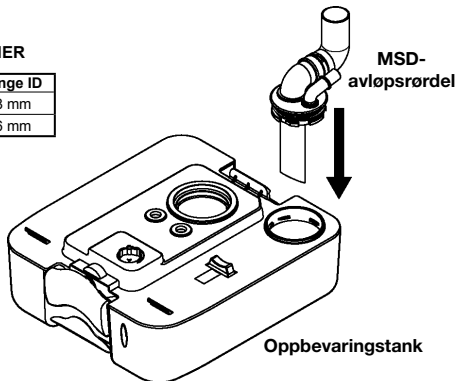

NO

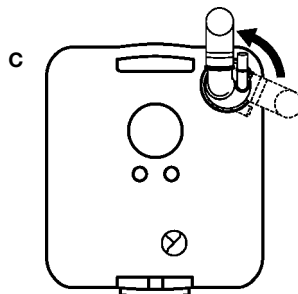
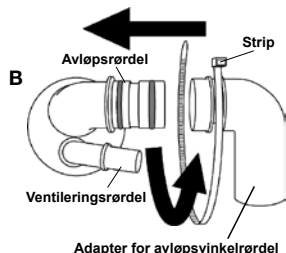
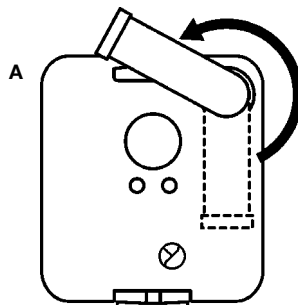

# ОТВОДНЫЕ ФИТИНГИ MSD ДЛЯ ПЕРЕНОСНЫХ ТУАЛЕТОВ DOMETIC® СЕРИИ 970

## УСТАНОВКА

ПЕРЕД УСТАНОВКОЙ ПОЛНОСТЬЮ ПРОЧТИТЕ ЭТИ ИНСТРУКЦИИ.

**ПРИМЕЧАНИЕ.** Перед установкой отводного фитинга MSD переносной туалет серии Dometic 970 должен быть закреплен на постоянном месте с помощью напольных монтажных скоб (385311564 или 860003853200056). Между задней стенкой туалета и стеной необходимо оставить зазор в 2,75 дюйма (70 мм) для монтажа отводного MSD фитинга.

1. Снимите отводной патрубок с верхней части бака-накопителя, поворачивая его против часовой стрелки, пока не услышите щелчок, указывающий, что патрубок откручен (см. рисунок А), и снимите его с бака.
2. Смажьте два маленьких уплотнительных кольца на отводном фитинге силиконовой смазкой и подсоедините отводной угловой переходник к отводному фитингу. Закрепите переходник на месте с помощью пластиковой привязки (см. рисунок В).
3. Смажьте большое уплотнительное кольцо на отводном фитинге и вставьте отводной фитинг в сборе в бак-накопитель. Поверните его таким образом, чтобы отводной и вентиляционный фитинги были направлены в сторону от бака (см. рисунок С).
4. Используя хомут для шлангов, присоедините 1,5-дюймовый (38 мм) идентификационный отводной шланг к концу углового переходника. Убедитесь, что отводные шланги плотно установлены на все отводные фитинги.
5. Используя хомут для шлангов, присоедините 0,625-дюймовый (16 мм) идентификационный вентиляционный шланг к вентиляционному фитингу. Убедитесь, что вентиляционный шланг плотно установлен на сквозной вентиляционный фитинг.

## ВОДОВОДНАЯ СПЕЦИФИКАЦИЯ

	ID шланга
Отвод	1,5 дюйма / 38 мм
Выход	0,625 дюйма / 16 мм

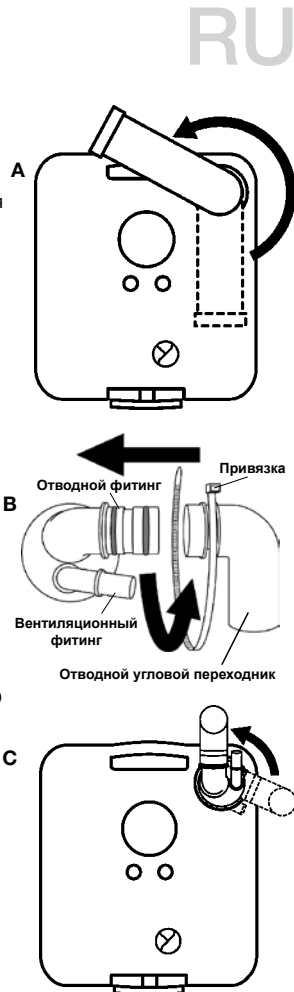
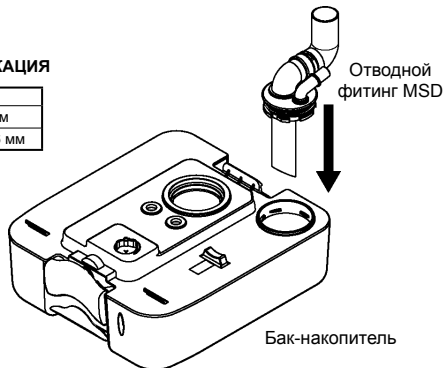

# MONTERING AF MSD-AFLØB FOR MOBILE TOILETTER I DOMETIC® 970-SERIEN

## INSTALLATION

LÆS ALLE ANVISNINGER FØR INSTALLATIONEN AF DET MOBILE TOILET.

DA

**BEMÆRK:** Mobile toiletter i Dometic 970-serien bør være installeret permanent med gulvmonteringsbeslag (385311564 eller 860003853200056) før monteringen af MSD-fittingen. Hold en afstand på 70 mm mellem toilettets bagside og væggen ved monteringen af MSD-afløbet.

1. Fjern afløbstuden øverst på opbevaringstanken ved at dreje den mod uret indtil den oplåses (se illustration A) og træk den ud af tanken.
2. Smør to små O-ringe på afløbsfittingen med silikonefedt, og sæt afløb-svinkelrørsleddet på afløbsfittingen. Sæt leddet på plads med en plaststrip (se illustration B).
3. Smør den store O-ring på afløbsfittingen, og sæt afløbsfittingenheden ned i opbevaringstanken. Drej den, så afløbsfittingen og aftræksfittingen vender væk fra tanken (se illustration C).
4. Brug en slangeklemme til at fastgøre afløbsslangen, der har en indvendig diameter på 38 mm, over enden af vinkelrørsleddet. Kontroller, at afløbsslangerne sidder godt fast på alle afløbsfittings.
5. Brug en slangeklemme til at fastgøre aftrækslangen, der har en indvendig diameter på 16 mm, til aftræksfittingen. Kontroller, at aftræksslangen sidder godt fast på aftræksfittingen, der går gennem skroget.

### SANITÆRE SPECIFIKATIONER

	Slanges indvendige diameter
Afløb	Indvendig diameter på 38 mm
Aftræk	Indvendig diameter på 16 mm

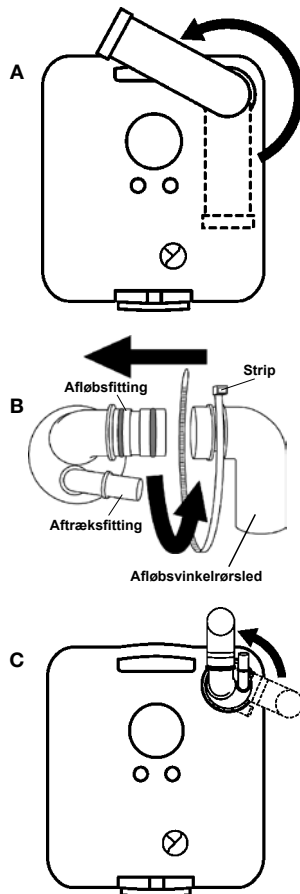
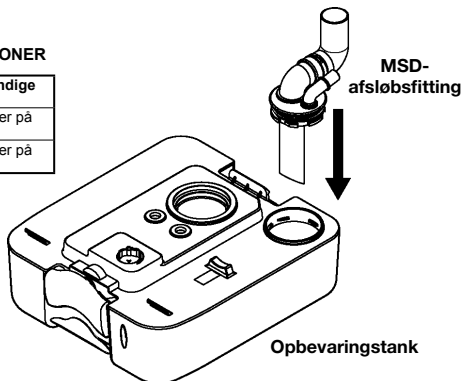

# DOMETIC® 970 シリーズポータブルトイレ用 MSD 取り付け具

## 取り付け方法

取り付けを始める前に、取扱説明書をよくお読みください。

注：DOMETIC® 970 シリーズポータブルトイレを取り付けブラケット（385311564 または 860003853200056）を使って床に完全に固定した状態にしてから、MSD 取り付け具を設置してください。トイレ後部と MSD 取り付け具を設置する壁との間に、2.75 インチ（70mm）のスペースを空けてください。

1. 汚物タンク上部の排出口をロックが解除されるまで反時計回りに回し（図 A を参照）、タンクから引き抜いて外します。
2. 排出フィッティングの小さいサイズの O リング 2 個にシリコングリースの潤滑油を注した後、排出フィッティングに排出エルボーアダプターを取り付けます。アダプターはプラスチック製タイラップを使って固定してください（図 B 参照）。
3. 排出フィッティングの大きいサイズの O リングに潤滑油を注した後、組み立てた排出フィッティングを汚物タンクに差し込みます。排出フィッティングとベントフィッティングがタンクと逆の方向を向くように回転させます（図 C 参照）。
4. エルボーアダプターの先に、内径 1.5 インチ（25mm）の排出ホースをホースクランプで取り付けます。全ての排出フィッティングに排出ホースがしっかりと固定されていることを確認してください。
5. ベントフィッティングに、内径 5/8 インチ（16mm）のベントホースをホースクランプで取り付けます。スルハルベントフィッティングにベントホースがしっかりと固定されていることを確認してください。

### 配管仕様

	ホース内径
排出	1.5 インチ / 38mm
通気	0.625 インチ / 16mm

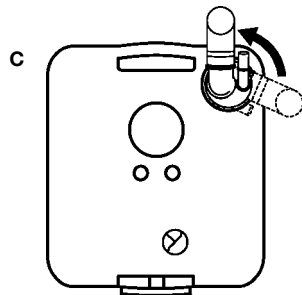
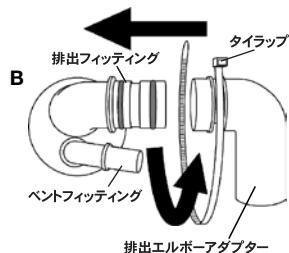
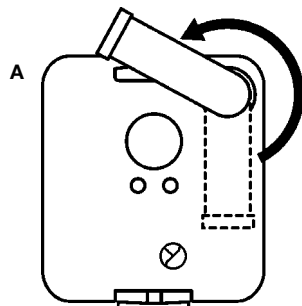
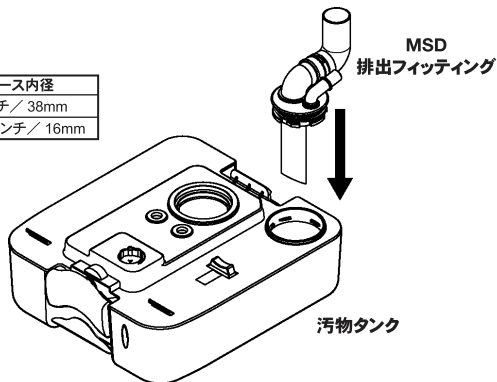

# DOMETIC® 970 系列便携式马桶的船用卫生设备 (MSD) 排水装置

## 安装

安装前请务必完整阅读安装说明。

注意：在安装 MSD 排水装置前，应将 Dometic 970 系列便携式马桶固定于地面安装支架（385311564 或 860003853200056）上。在马桶背部与安装 MSD 排水装置的墙面之间留出 2.75 英寸（70 毫米）的空隙。

1. 逆时针方向转动排物嘴直至将它拧开（见示意图 A），从罐中拉出，将它从储存罐顶端移除。
2. 使用硅脂润滑排水装置上的两个小 O 形圈，将排水弯接头连接至排水装置。使用塑胶绑带固定接头（见示意图 B）。
3. 润滑排水装置上的大 O 形圈，将排水装置组件插入储存罐中。旋转排水装置组件，使排水和通风装置背向储存罐（见示意图 C）。
4. 使用软管卡箍，将 1.5 英寸（25 毫米）ID 排水软管固定于弯管接头末端。确保排水软管均牢固连接至所有排水装置。
5. 使用软管卡箍，将 5/8 英寸（16 毫米）ID 通风软管固定至通风装置。确保通风软管均牢固连接至穿过主体的通风装置。

### 卫生设备规格

	软管 ID
排水	1.5 英寸 / 38 毫米
通风	0.625 英寸 / 16 毫米

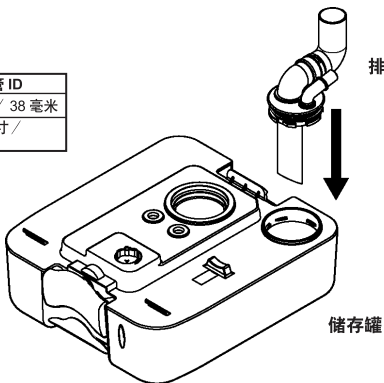

# ZH

