

JABSCO®

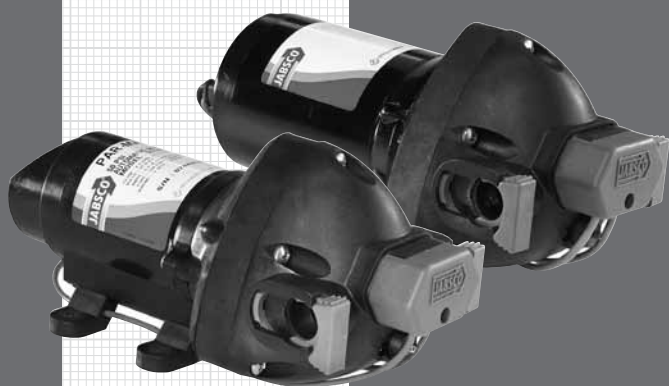

32605
32305

Installation Guide

- FR** Installation Guide
- DE** Installation Guide
- IT** Installation Guide
- NL** Installation Guide
- SE** Installation Guide
- ES** Installation Guide

CE

 **ITT**

Engineered for life

JABSCO®

Washdown Pump

WASHDOWN PUMP**50 PSI (3.5 BAR) / 3.0 GPM (11.4 LPM)****60 PSI (4.3 BAR) / 4.0 GPM (15 LPM)**

FEATURES

- High Pressure / High capacity
- Suitable for Use with Salt Water
- Corrosion Resistant
- Dry Running Capability
- Long Life Sealed Motor

SPECIFICATIONS

- Pump – Polypropylene
- Pump Design – 3 Chamber Diaphragm
- Suction Lift – Self Priming to 8 ft. (2.5 m)
- Ports 3/4" (19 mm) Hose Barb Fittings
- Motor – Permanent Magnet
- ISO 8846 MARINE (Ignition Protection)

WARNING – FIRE AND EXPLOSION HAZARD



Installation site must be well vented and free of all flammable materials and fluids (fuel, oil, kerosene, etc) from area. Failure to comply may result in fire, damage to the pump and /or personal injury or death.

DANGER – REDUCE THE RISK OF ELECTRIC SHOCK



Disconnect power from the system before working on the unit to avoid personal injury, damage to the surrounding environment and/or damage to the unit.

NOTE: Always follow all electrical and safety codes, in accordance with the most recent National Electrical Code (NEC), ABYC E-11, AC and DC Electrical Systems on Boats.

CAUTION – BURN HAZARD



Motor case could get hot during extended operation. Prolonged contact with skin may cause a burn.

Mounting:

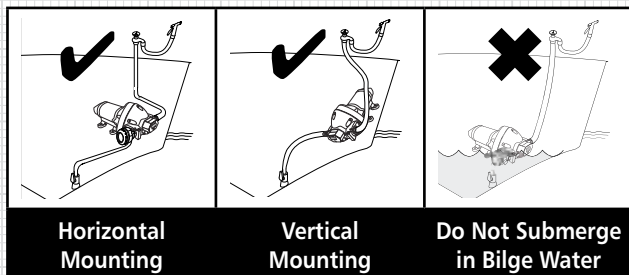

Installation:

- 1: Remove shipping plugs from the pump ports.
- 2: Connect hose to snap fittings provided (A) and strainer. Use 3/4" (19 mm) braided reinforced hose and a worm clamp for hose connection to all fittings.
- 3: Fasten pump to a flat surface using grommets provided. Do not over tighten screws to allow grommets to absorb vibration.
- 4: Insert Pumpgard™ strainer into pump intake port (A). Insert outlet fitting to pump outlet (B). Snap the clip (C) closed to retain the strainer and fitting firmly in the pump body.

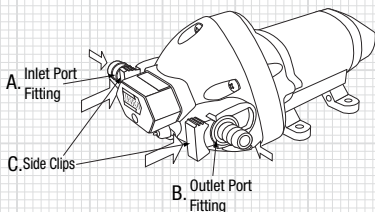

WARNING – SAFETY PRECAUTION



This is a high pressure pump. Prior to activation, ensure that the hose clamps, discharge hose and snap fittings are secure. The pump must be properly anchored to a solid surface.

Electrical:

Failure to follow the procedures below will void the product warranty and/or cause possible harm to persons or pump. In accordance with ABYC E-11, AC and DC Electrical Systems on Boats guidelines.

Please reference Illustration A on fold out panel for wiring instructions.

Operation:

- 1: Open seacock.
- 2: Open hose bib and/or pressure nozzle.
- 3: Turn on pump.
- 4: Close pressure nozzle/hose bib when water runs free of air. Pump is now ready for automatic demand operation.
- 5: For prolonged operation, pump must operate at full open flow or motor will overheat.

NOTE: Do not operate longer than 15 min. continuously!

JABSCO®

Pompe de lavage

POMPE DE LAVAGE ULTRA**3,5 BARS / 11,4 L/min****4,3 BARS / 15 L/min****FR**

FONCTIONNALITÉS

- Haute pression / Grande capacité
- Utilisable en eau de mer
- Résistance à la corrosion
- Possibilité de fonctionnement à sec
- Moteur scellé à longue durée de vie

SPÉCIFICATIONS

- Corps de pompe – Nylon chargé fibre de verre
- Conception de pompe – Membrane à 5 chambres
- Hauteur d'aspiration – Amorçage automatique jusqu'à 2,5 m
- Orifices Embout cannelé 19 mm (3/4")
Coude embout cannelé 19 mm (3/4")
- Moteur – Aimant permanent
- MARINE ISO 8846 (Protection contre le risque d'explosion)

AVERTISSEMENT - DANGER D'INCENDIE ET D'EXPLOSION



Les locaux d'installation doivent être bien aérés et n'abriter aucun matériau ni liquide inflammables (carburant, pétrole, kérosène). Si vous ne respectez pas ces consignes, vous pourriez causer un incendie, des dégâts au niveau de la pompe ou des blessures corporelles, ou même trouver la mort.

DANGER - RÉDUIRE LE RISQUE DE DÉCHARGE ÉLECTRIQUE

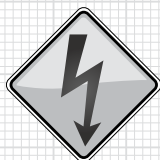

Mettre le système hors tension avant d'entreprendre tout travail sur l'unité afin d'éviter toute blessure et d'endommager l'environnement alentours et/ou l'unité.

N.B. : Toujours respecter les codes électriques et de sécurité, conformément au code électrique national (NEC) le plus récent, aux normes ABYC E-11 et systèmes électriques AC et DC en vigueur sur les bateaux.

AVERTISSEMENT - DANGER DE BRÛLURES



Le boîtier du moteur peut chauffer pendant de longues périodes de fonctionnement. Un contact prolongé avec le boîtier peut donc entraîner des brûlures sérieuses.

Fixation:

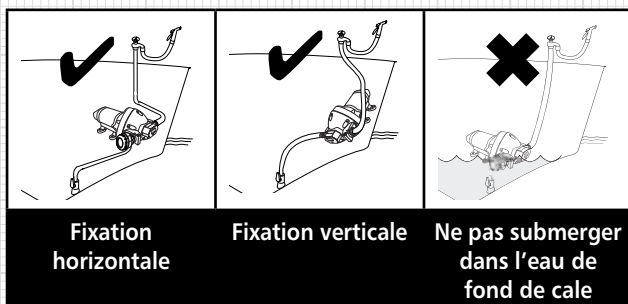

FR

Installation:

- 1 : Retirer les bouchons d'expédition des orifices de la pompe.
- 2 : Connecter le tuyau au raccord à encliquetage fourni (A) et à la crépine (B). Utiliser un tuyau tressé renforcé de 19 mm (3/4") et un collier de serrage pour les raccords au niveau de tous les embouts.
- 3 : Fixer la pompe sur une surface plane à l'aide des œillets fournis. Ne pas trop serrer les vis pour permettre aux œillets d'absorber les vibrations.
- 4 : Insérer la crépine Pumpgard™ dans l'orifice d'entrée de la pompe (C). Insérer l'embout de sortie dans l'orifice de sortie de la pompe. Fermer le clip pour tenir la crépine et l'embout fermement dans le corps de pompe.

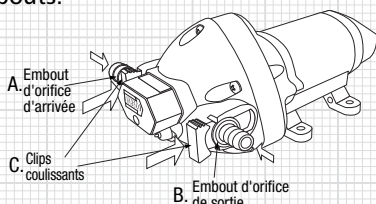

AVERTISSEMENT - MESURES DE SÉCURITÉ

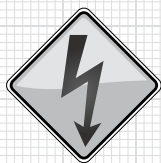

Cette pompe est une pompe haute pression. Avant de l'activer, veiller à ce que les colliers de serrage, tuyau de dévidage et raccords à encliquetage soient bien connectés. La pompe doit être correctement fixée sur une surface solide.

Données électriques:

Si vous ne respectez pas les consignes ci-dessous, vous annulez la garantie du produit et/ou pourrez causer des blessures corporelles ou endommager la pompe. Conformité aux normes ABYC E-11 et des systèmes électriques AC et DC en vigueur sur les bateaux.

Veuillez consulter l'illustration A située sur le panneau rabattable pour des instructions de câblage.

Fonctionnement:

- 1 : Ouvrir la vanne.
- 2 : Ouvrir le robinet d'arrosage et/ou l'ajutage.
- 3 : Mettre la pompe en marche.
- 4 : Fermer l'ajutage/le robinet d'arrosage lorsque tout l'air s'est échappé. La pompe est maintenant prête pour le fonctionnement avec alimentation automatique sur demande.
- 5 : Pour une utilisation prolongée, la pompe doit fonctionner avec un flux d'ouverture maximum, faute de quoi le moteur surchauffera.

N.B. : Ne pas faire fonctionner plus de 15 minutes de suite !

JABSCO®

Deckwaschpumpe

ULTRA-DECKWASCHPUMPE

3,5 BAR (50 PSI) / 11,4 LPM (3,0 GPM)

4,3 BAR (60 PSI) / 15 LPM (4,0 GPM)

DE

FUNKTIONSMERKMALE

- Hochdruck / hohe Förderleistung
- Für Einsatz in Salzwasser geeignet
- Korrosionsfest
- Trockenlauffähig
- Dauerhaft gekapselter Motor

TECHNISCHE DATEN

- Pumpengehäuse – Glasverstärktes Nylon
- Pumpenausführung – 5-Kammer-Membran
- Saughöhe – selbstansaugend auf 2,5 m (8 ft.)
- Anschlüsse 19 mm (3/4") Steckstutzen
19 mm (3/4") 90° Kniestutzen
- Motor – Permanentmagnet
- ISO 8846 SEEFahrzeuge (Zündschutz)

WARNHINWEIS – BRAND- UND EXPLOSIONSGEFAHR



Die Einbaustelle muss gut belüftet und frei von jeglichen brennbaren Materialien bzw. Flüssigkeiten (Treibstoff, Öl, Kerosin etc.) sein. Nichtbefolgung kann Brand, Pumpenschaden bzw. Verletzungen oder Tod zur Folge haben.

ACHTUNG – ELEKTRISCHEN SCHLAG VERMEIDEN

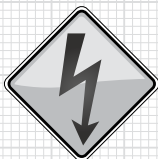

Zur Vermeidung von Verletzungen, Umgebungs- und/oder Gerätebeschädigung vor jeglichen Arbeiten an der Einheit die Stromzufuhr trennen.

HINWEIS: Alle elektrischen und sicherheitsbezogenen Vorschriften gemäß dem aktuellen National Electrical Code (NEC), ABYC E-11, sowie für bordmontierte AC- und DC-Elektroanlagen sind grundsätzlich zu befolgen.

VORSICHT - VERBRENNUNGSGEFAHR



Das Motorgehäuse kann sich bei Langzeitbetrieb erhitzen. Längerer Hautkontakt kann zu Verbrennungen führen.

Montage:

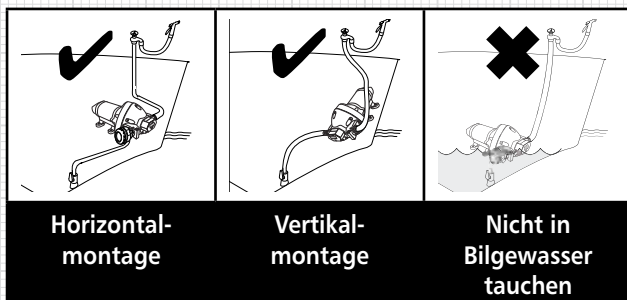

DE

Aufstellung:

- 1: Transportstößel aus den Pumpenöffnungen entfernen.
- 2: Den Schlauch an die mitgelieferten Schnappstutzen (A) und Filter (B) anschließen. Für alle Schlauchanschlüsse 19mm (3/4") Litzenschlauch und Spiralklemme verwenden.
- 3: Unter Verwendung der mitgelieferten Unterlegscheiben die Pumpe auf einer ebenen Fläche befestigen. Die Schrauben nicht zu fest anziehen, so dass die Gummischeiben vibrationsdämpfend wirken können.
- 4: Pumpgard™ Filter am Pumpeneinlass (C) einsetzen. Ausgangsstutzen am Pumpenauslass einsetzen. Durch Zuzuschnappen der Klemme den Filter und Stutzen sicher am Pumpengehäuse befestigen.

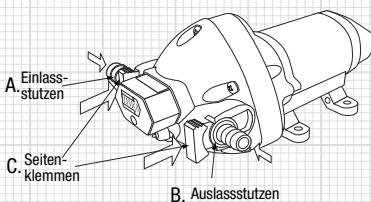

WARNHINWEIS – SICHERHEITSVORKEHRUNGEN



Dies ist eine Hochdruckpumpe. Vor deren Betrieb ist sicherzustellen, dass die Schlauchklemmen, der Auslassschlauch und die Schnappstutzen fest sitzen. Die Pumpe muss ordnungsgemäß auf einer soliden Fläche verankert sein.

Elektrischer Anschluss:

Bei Nichtbefolgung der nachstehenden Anleitung erlischt die Garantie bzw. kann Körperverletzung oder Pumpenbeschädigung entstehen. Es gelten die Richtlinien gemäß ABYC E-11 sowie für bordmontierte AC- und DC-Elektroanlagen.

Den Schaltplan entnehmen Sie bitte der Abbildung A auf der Ausklapptafel.

Betrieb:

- 1: Seeventil öffnen.
- 2: Schlauchhahn bzw. Spritzdüse öffnen.
- 3: Pumpe einschalten.
- 4: Sobald das Wasser frei von Luft fließt, Spritzdüse bzw. Schlauchhahn schließen. Damit ist die Pumpe für bedarfsgesteuerten Automatikbetrieb einsatzbereit.
- 5: Für Langzeitbetrieb muss die Pumpe mit vollem Durchsatz arbeiten, um ein Überhitzen des Motors zu vermeiden.

HINWEIS: Nicht für Dauerbetrieb von länger als 15 min. geeignet!

JABSCO®

Pompa di lavaggio coperta

POMPA LAVAGGIO COPERTA ULTRA
50 PSI (3,5 BAR) / 3,0 GPM (11,4 LPM)
60 PSI (4,3 BAR) / 4,0 GPM (15 LPM)

IT

CARATTERISTICHE

- Alta pressione / Alta capacità
- Adatta per l'uso di acqua salata
- Resistente alla corrosione
- Capacità di funzionamento a secco
- Motore sigillato di lunga durata

SPECIFICHE

- Corpo della pompa – Nylon caricato con vetro
- Design della pompa – Diaframma a 5 camere
- Altezza di aspirazione – Autoadescante a 2,5 metri
- Aperture Raccordo da 19 mm
Raccordo a gomito di 90° (19 mm)
- Motore – Magneti permanenti
- ISO 8846 MARINE (Protezione contro l'accensione)

AVVERTENZA – PERICOLO D'INCENDIO E D'ESPLOSIONE



Il luogo dell'installazione deve essere ben ventilato e lontano da materiali e fluidi (carburante, olio, cherosene, ecc.). L'inosservanza della suddetta precauzione può causare incendi, danni alla pompa e/o infortuni gravi alle persone.

PERICOLO – RIDURRE IL RISCHIO DI SCOSSE ELETTRICHE



Per evitare infortuni personali, danni all'ambiente circostante e/o danni all'unità, rimuovere l'alimentazione dal sistema prima di lavorare sull'unità.

NOTA: Seguire sempre le disposizioni di sicurezza per le parti elettriche di cui al più recente National Electrical Code (NEC), ABYC E-11, Sistemi elettrici CA e CC sulle barche.

ATTENZIONE – PERICOLO DI USTIONE



In occasione di prolungato funzionamento, la cassa del motore potrebbe diventare molto calda. Il contatto prolungato con la pelle può causare ustione.

Montaggio:

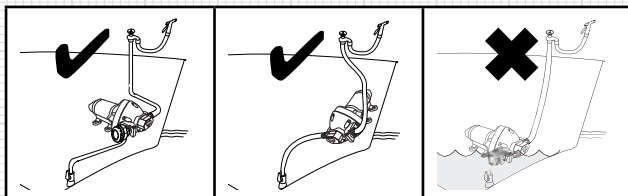

Sia in orizzontale che in verticale,
ma con la testa della pompa rivolta verso il basso,
lontano dalle acque di sentina.

IT

Installazione:

- 1: Rimuovere i tappi dalle bocche della pompa.
- 2: Collegare il tubo ai raccordi ad attacco rapido forniti (A) e al filtro (B). Per il collegamento del tubo a tutti i raccordi, usare un tubo rinforzato di 19mm e una fascetta stringitubo.
- 3: Installare la pompa su una superficie piatta usando i tasselli antivibrazione. Non stringere troppo le viti per permettere ai tasselli di assorbire la vibrazione.
- 4: Inserire il filtro Pumpgard™ nell'apertura d'ingresso della pompa (C). Inserire il raccordo d'uscita all'uscita della pompa. Chiudere a scatto il fermaglio per serrare il filtro e il raccordo nel corpo della pompa.

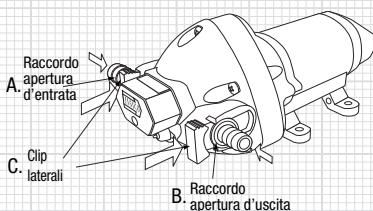

AVVERTENZA – PRECAUZIONE DI SICUREZZA

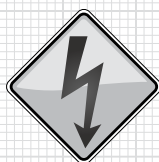

Questa è una pompa ad alta pressione. Prima di attivarla, accertarsi che le fascette stringitubo, il tubo di scarico e i raccordi ad attacco rapido siano ben fermati. La pompa deve essere correttamente ancorata su una superficie solida.

Importante:

L'inosservanza della procedura sotto indicata annullerà la garanzia del prodotto e/o può causare incidenti alla pompa. In conformità alle direttive ABYC E-11, Sistemi elettrici CA e CC sulle barche.

Per le istruzioni dell'impianto elettrico, vedere l'illustrazione del foglio pieghevole allegato nella confezione.

Uso:

- 1: Aprire la presa a mare.
- 2: Aprire la pistola a spruzzo.
- 3: Avviare la pompa.
- 4: Chiudere la pistola a spruzzo quando l'acqua scorre senza aria. La pompa è ora pronta per l'uso automatico su richiesta.
- 5: In caso di uso prolungato la pompa deve funzionare ad apertura totale altrimenti il motore si surriscaldereà.

NOTA: Non usare la pompa in maniera continua per più di 15 minuti!

JABSCO®

Spoelpomp

ULTRA-SPOELPOMP**50 PSI (3,5 BAR) / 3,0 GPM (11,4 LPM)****60 PSI (4,3 BAR) / 4,0 GPM (15 LPM)****NL**

FUNCTIES

- Hoge druk / hoog vermogen
- Geschikt voor gebruik in zout water
- Corrosiebestendig
- Kan droog draaien
- Afgedichte motor met lange levensduur

SPECIFICATIES

- Pomplichaam – glasgevuld nylon
- Pompconstructie – 5-kamer membraan
- Zuighoogte – zelfaanzuigend tot 2,5 m (8 ft)
- Poorten 19 mm (3/4") slangpilaar
19 mm (3/4") slanglangpilaar 90° haaks
- Motor – permanente magneet
- ISO 8846 MARINE (ontstekingsbeveiliging)

WAARSCHUWING – BRAND- EN EXPLOSIEGEVAAR



Zorg dat de installatielocatie goed geventileerd is en alle ontvlambare materialen en vloeistoffen (brandstof, olie, kerosine enz.) verwijderd zijn. Deze waarschuwing niet naleven kan brand, beschadiging van de pomp en/of persoonlijk letsel of de dood tot gevolg hebben.

GEVAAR – BEPERK HET RISICO OP ELEKTRISCHE SCHOKKEN



Schakel de stroomtoevoer naar het system uit voordat u aan de pomp begint te werken om persoonlijk letsel, schade aan de omgeving en/of de pomp te vermijden.

OPMERKING: Volg altijd alle elektrische en veiligheidscodes in overeenstemming met de recentste National Electrical Code (NEC), ABYC E-11, AC en DC Elektrische Systemen op boten.

OPGELET – KANS OP BRANDWONDEN



Bij langdurig gebruik kan de motorbehuizing warm worden. Langdurig contact met de huid kan brandwonden veroorzaken.

Montage:

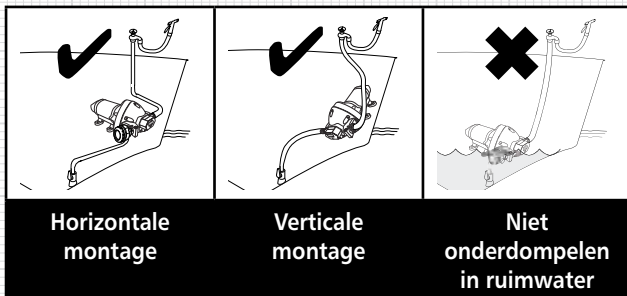

NL

Installatie:

1: Haal de verpakingspluggen uit de pomppoorten.

2: Sluit de slang aan op de voorziene drukfittings (A) en zeef (B). Gebruik een slang met gevlochten inlaag van 19 mm (3/4") en een wormklem voor de slangverbinding met alle fittings.

3: Monteer de pomp op een vlak oppervlak met de daartoe voorziene oogjes. Haal de schroeven niet te hard aan zodat de oogjes trillingen kunnen opvangen.

4: Breng de Pumpgard™ zeef aan in de inlaatpoort van de pomp (C). Voer de uitlaatfitting in de pompuitlaat. Klik de klem dicht zodat de zeef en de fitting stevig vastzitten in het pomplichaam.

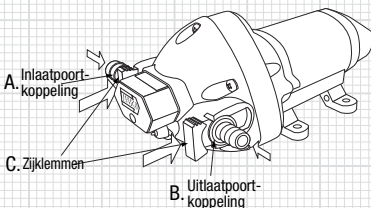

WAARSCHUWING – VOORZORGSMAATREGELEN

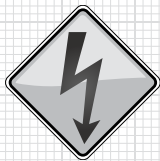

Dit is een hogedrukpomp. Zorg voordat u de pomp in werking stelt dat de slangklemmen, de uitlaatslang en de drukfittings goed zijn bevestigd. De pomp moet goed aan een stevig oppervlak zijn vastgemaakt.

Elektrisch:

Indien onderstaande procedures niet worden gevolgd, vervalt de productgarantie en/of kan dit resulteren in beschadiging van de pomp en persoonlijk letsel. Voldoet aan de richtlijnen ABYC E-11, AC en DC Elektrische systemen op boten.

Raadpleeg afbeelding A op het tussengevoegd blad voor het bedradingschema.

Bediening:

- 1: Open de klep.
- 2: Open de aftapkraan en/of sproeidop van de slang.
- 3: Zet de pomp aan.
- 4: Sluit de sproeidop/aftapkraan zodra het stromend water geen lucht meer bevat. De pomp is nu klaar om te werken onder automatische belasting.
- 5: Bij langdurig gebruik moet de pomp aan volle vrije doorstroming draaien om oververhitting van de motor te voorkomen.

OPMERKING: Niet langer dan 15 minuten aan een stuk gebruiken!

JABSCO®

Spolpump

ULTRA SPOLPUMP

50 PSI (3,5 BAR) / 3,0 GPM (11,4 LPM)

60 PSI (4,3 BAR) / 4,0 GPM (15 LPM)

SE

FUNKTIONER

- Högt tryck / stor kapacitet
- Lämplig för saltvattensbruk
- Korrosionsbeständig
- Torrkörningskapacitet
- Förseglad motor med lång livslängd

SPECIFIKATIONER

- Pumphus – glasfylld nylon
- Pumpkonstruktion – 5-kammarmembran
- Sughöjd – självsugande till 8 fot (2,5 m)
- Portsar 3/4" (19 mm) slanghulling
3/4" (19 mm) slanghulling 90° knä
- Motor – permanent magnet
- ISO 8846 MARINE (gnistskydd)

VARNING! BRAND- OCH EXPLOSIONSRISK



Installationsplatsen måste vara välventilerad och på avstånd från brandfarliga material och vätskor (bensin, olja, fotogen etc). Underlåtelse att följa dessa riktlinjer kan resultera i brand, pumpskada och/eller personskada eller död.

FARA - MINSKA RISKEN FÖR ELEKTRISK STÖT

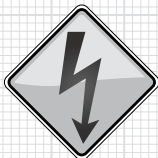

Koppla systemet från elnätet innan du arbetar på enheten för att undvika personskada, skada på den omgivande miljön och/eller skada på enheten.

Obs! Följ alltid alla el- och säkerhetskoder, i enlighet med den senaste föreskrifterna, dvs. National Electrical Code (NEC), ABYC E-11, AC och DC Electrical Systems on Boats (elsystem på båtar).

VAR FÖRSIKTIG - RISK FÖR BRÄNNSÅR



Motorhuset kan bli hett under långvarig drift. Långvarig hudkontakt kan orsaka brännsår.

Montering:

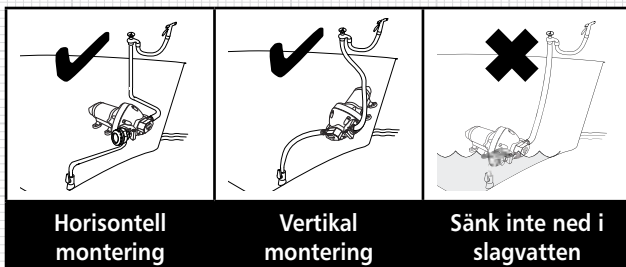

SE

Installation:

- 1: Avlägsna transportpluggar från pumphöret.
- 2: Anslut slangen till de tillhandahållna snabbanslutningarna (A) och silen (B). Använd en 3/4" (19 mm) armerad, förstärkt slang och en skruvklämma för slanganslutningar till alla beslag.
- 3: Sätt fast pumpen på en flat yta med hjälp av de medföljande genomföringarna.

Dra inte åt skruvarna för hårt så att genomföringarna kan absorbera all vibration.

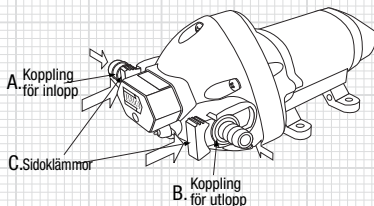

- 4: För in Pumpgard™- silen i pumpintagsporten (C). För in uttagsbeslaget i pumputtaget. Snäpp fast clipset och sätt fast silen och beslaget ordentligt i pumphuset.

VARNING - SÄKERHETSFORESKRIFTER



Detta är en högtryckspump. Före aktivering ska du se till att slangklämmor, utgångsslang och snabbanslutningarna sitter fast ordentligt. Pumpen måste vara stadigt förankrad vid en fast yta.

Elsystem:

Underlåtelse att följa nedanstående föreskrifter gör produktgarantin ogiltig och/eller kan leda till person- eller pumpskada. I enlighet med ABYC E-11, AC och DC Electrical Systems on Boats guidelines (riktlinjer för likströmssystem på båtar).

Se illustration A på den utvickningsbara panelen för anvisningar om ledningsdragning.

Drift:

- 1: Öppna bottenförskruvningen.
- 2: Öppna slangproppen och/eller tryckmunstycket.
- 3: Slå på pumpen.
- 4: Stäng tryckmunstycket/slangproppen när vattnet rinner utan luft. Pumpen är nu klar för automatisk drift vid behov.
- 5: För långvarig drift måste pumpen användas vid helt öppet flöde eftersom motorn annars överhettas.

Obs! Använd inte under längre tid än 15 min. kontinuerligt!

JABSCO®

Bomba lavado cubierta

BOMBA ULTRA LAVADO CUBIERTA
50 PSI (3,5 BAR) / 3,0 GPM (11,4 LPM)
60 PSI (4,3 BAR) / 4,0 GPM (15 LPM)

ES

CARACTERÍSTICAS

- Alta presión y alta capacidad
- Apta para usar con agua salada
- Resistente a la corrosión
- Capacidad de funcionamiento en seco
- Motor sellado de larga vida

ESPECIFICACIONES

- Cuerpo de bomba – Nylon relleno de vidrio
- Diseño de la bomba – De diafragma con 5 cámaras
- Autocebado hasta 2,5 m (8 pies)
- Conexiones Acanaladas para manguera de 19 mm (3/4")
Codo de 90° acanalado para manguera de 19 mm (3/4")
- Motor – De imán permanente
- ISO 8846 MARINA (Protección contra ignición)

ADVERTENCIA – RIESGO DE INCENDIO Y EXPLOSIÓN



El sitio de instalación debe estar bien ventilado y libre de todo material y fluido inflamable (combustible, aceite, querosén, etc.) en toda el área. El incumplimiento de esta advertencia puede causar incendios, daños a la bomba y/o lesiones personales o muerte.

PELIGRO – REDUCIR EL RIESGO DE ELECTROCUCIÓN

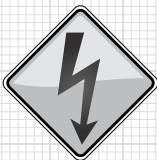

Desconecte la alimentación eléctrica del sistema antes de trabajar en la unidad, a fin de evitar lesiones personales, daños al ambiente circundante y/o a la unidad.

NOTA: Cumpla siempre todos los códigos eléctricos y de seguridad, de acuerdo al Código Eléctrico Nacional de EE.UU. (NEC) y la norma E-11 del ABYC, "Sistemas Eléctricos de CA y CC Instalados en Embarcaciones" más recientes.

PRECAUCIÓN – RIESGO DE QUEMADURAS



La carcasa del motor puede calentarse durante el funcionamiento por períodos largos. El contacto prolongado por la piel puede causar quemaduras.

Montering:

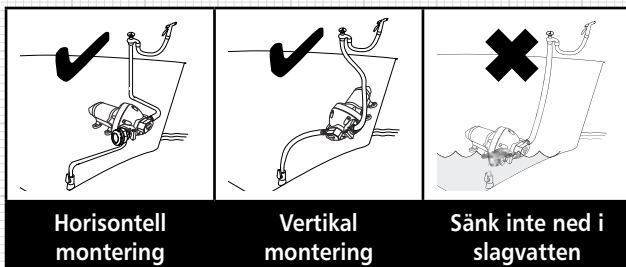

SE

Installation:

- 1: Avlägsna transportpluggar från pumpportar.
- 2: Anslut slangen till de tillhandahållna snabbanslutningarna (A) och silen (B). Använd en 3/4" (19 mm) armerad, förstärkt slang och en skruvklämma för slanganslutningar till alla beslag.
- 3: Sätt fast pumpen på en flat yta med hjälp av de medföljande genomföringarna.

Dra inte åt skruvarna för hårt så att genomföringarna kan absorbera all vibration.

- 4: För in Pumpgard™-

silen i pumpintagsporten (C). För in uttagsbeslaget i pumputtaget. Snäpp fast clipset och sätt fast silen och beslaget ordentligt i pumphuset.

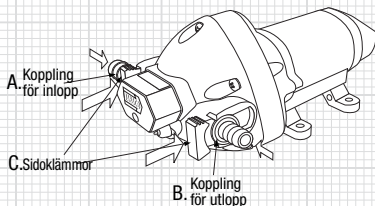

VARNING - SÄKERHETSFÖRESKRIFTER

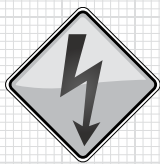

Detta är en högtryckspump. Före aktivering ska du se till att slangklämmor, utgångsslang och snabbanslutningarna sitter fast ordentligt. Pumpen måste vara stadigt förankrad vid en fast yta.

Elsystem:

Underlåtelse att följa nedanstående föreskrifter gör produktgarantin ogiltig och/eller kan leda till person- eller pumpskada. I enlighet med ABYC E-11, AC och DC Electrical Systems on Boats guidelines (riktlinjer för likströmssystem på båtar).

Se illustration A på den utvickningsbara panelen för anvisningar om ledningsdragning.

Drift:

- 1: Öppna bottenförskruvningen.
- 2: Öppna slangproppen och/eller tryckmunstycket.
- 3: Slå på pumpen.
- 4: Stäng tryckmunstycket/slangproppen när vattnet rinner utan luft. Pumpen är nu klar för automatisk drift vid behov.
- 5: För långvarig drift måste pumpen användas vid helt öppet flöde eftersom motorn annars överhettas.

Obs! Använd inte under längre tid än 15 min. kontinuerligt!

Dimensional Drawings

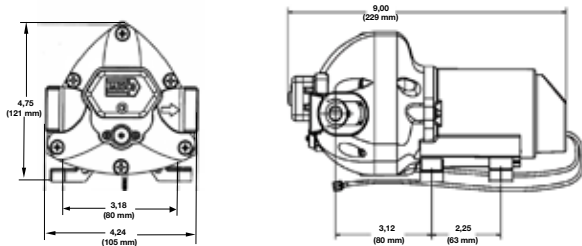

Model Reference 43000-1820

Model	Voltage	Amp Draw @ 10PSI
32305-0092	12V dc	4.4
32305-0094	24V dc	2.2
32305-0392	12V dc	4.4
32305-0394	24V dc	2.2
32605-0092	12V dc	8
32605-0094	24V dc	4
32605-0392	12V dc	8
32605-0394	24V dc	4

Exploded View

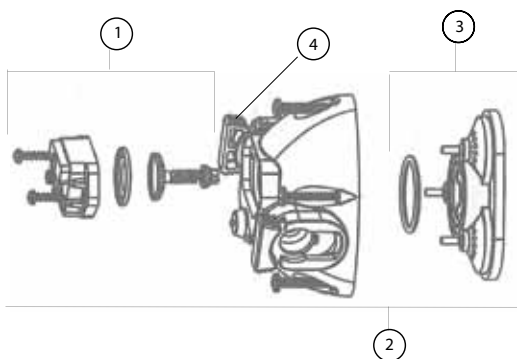

Parts List

KEY	Description
1	Pressure Switch
2	Pumphead Assembly
3	Valve Kit
4	Slide Clips (Pair)
	Pumpgard Strainer
	Spray Nozzle US
	Spray Nozzle EC

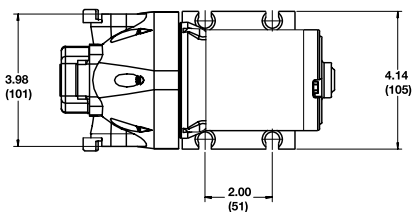
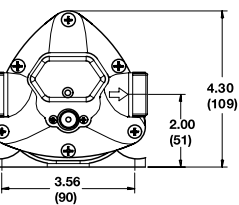

Fuse	Flow	Pressure (BAR)
10	3 (11.4)	50 (3.5)
5	3 (11.4)	50 (3.5)
10	3 (11.4)	50 (3.5)
5	3 (11.4)	50 (3.5)
15	4 (15)	60 (4)
10	4 (15)	60 (4)
15	4 (15)	60 (4)
10	4 (15)	60 (4)

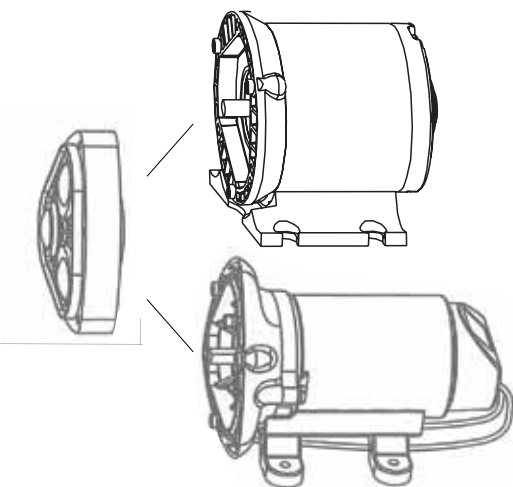

Series 32305-XXXX	Series 32605-XXXX
18916-1050	18916-1060
18914-1050	18914-1060
18911-1030	18911-1030
30647-1000	30647-1000
46400-9500	46400-9500
30703-1000	30703-1000
30704-1000	30704-1000

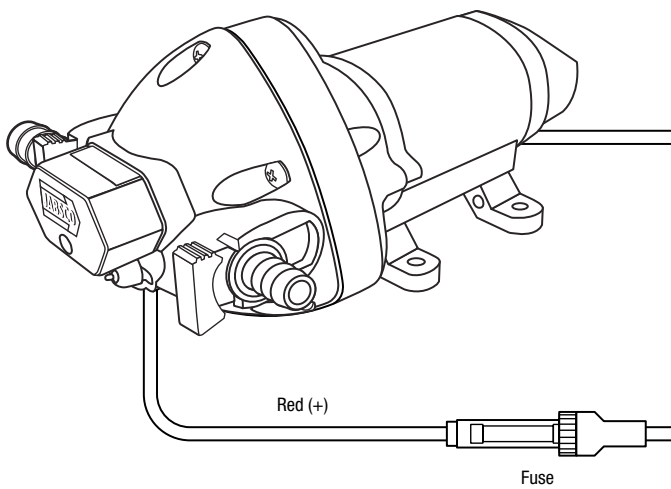

FR

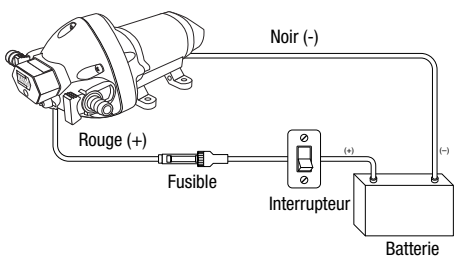

DE

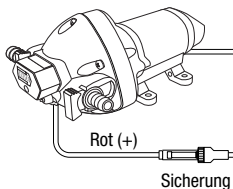

NL

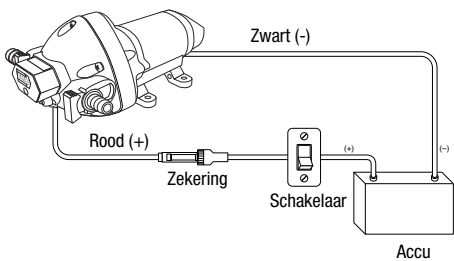

SE

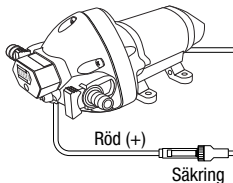

Black (-)

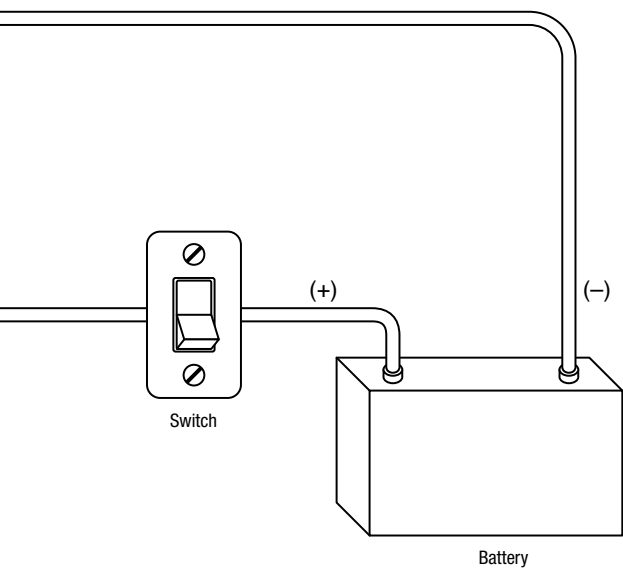

IT

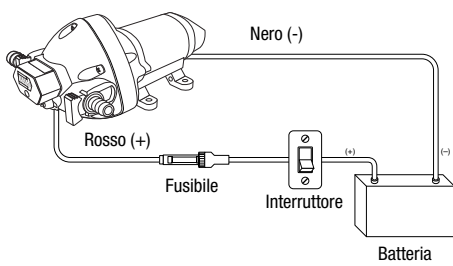
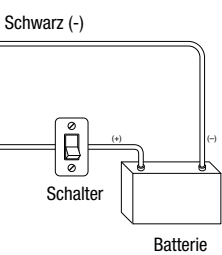

ES

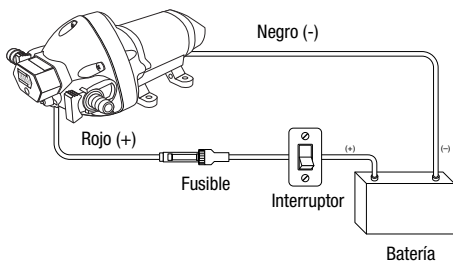
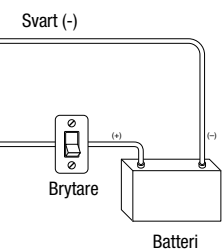



ITT

Engineered for life

U.S.A	+1 978 281 0440
UNITED KINGDOM	+44 (0) 1992 450 145
JAPAN	+81 (0) 45 475 8906
GERMANY	+49 (0) 40 53 53 73 0
ITALY	+39 039 6852323

Discover Jabsco at www.jabsco.com

The products described herein are subject to the Jabsco three year limited warranty, which is available for your inspection upon request.

Les produits décrits ci-dessous bénéficient de la garantie limitée d'un an de Jabsco, que vous pouvez consulter sur simple demande.

Die nachstehend beschriebenen Produkte unterliegen einer einjährigen Gewährleistung. Die Gewährleistungsbedingungen können bei Jabsco angefordert werden.

I prodotti qui descritti sono coperti dalla garanzia Jabsco limitata di un anno, disponibile per la visione su richiesta.

De hierin beschreven producten worden aangeboden met de beperkte Jabsco garantie van één jaar. Deze is op aanvraag verkrijgbaar ter inzage.

För produkterna som beskrivs nedan utfärdar Jabsco ett års begränsad garanti, som vi kan skicka till dig på begäran.

Los productos descritos en este folleto están respaldados por la garantía limitada de Jabsco por un año, que está disponible para su lectura a pedido.