

Quick®

REV 001A

High Quality Nautical Equipment

RRC

**RADIO REMOTE CONTROL
HANDHELD TRANSMITTER**

H902

H904

H912



GB Manual of installation and use

FR Mode d'installation et d'emploi

RRC HANDHELD TRANSMITTER

EMETTEUR PORTABLE RRC



INDEX

Pg.	4	CHARACTERISTICS AND INSTALLATION - applying labels
Pg.	5	OPERATION - power supply - enabling - operation status
Pg.	6	OPERATION / MAINTENANCE - backlight - Disabling the transmitter - Low battery signal - battery replacement
Pg.	7	MAINTENANCE / TECHNICAL DATA



SOMMAIRE

P.	8	CARACTÉRISTIQUES ET INSTALLATION - application des adhésifs
P.	9	FONCTIONNEMENT - alimentaton - activation - état de fonctionnement
P.	10	FONCTIONNEMENT / ENTRETIEN - retro-eclairage - désactivation de l'émetteur - signalisation de batterie déchargée - remplacement de la batterie
P.	11	ENTRETIEN / CARACTÉRISTIQUES TECHNIQUES



RRC HANDHELD TRANSMITTER

The RRC radio transmitter is a device which combined with a RRC radio receiver is used to control operation of devices or accessories installed on recreational crafts.

 The RRC radio system is a generic radio control whose failed operation must not cause damage to people, animals or property.

The advantages offered by the RRC hand held radio transmitter are:

- Microcontroller-operated functions.
- Operating temperatures from -15°C to $+70^{\circ}\text{C}$.
- FSK modulation and carrier frequency 913.7 Mhz.
- LED indication of operational status, low battery and transmission feedback.
- Possibility to control more receivers with one transmitter.
- Two functions can be activated at the same time.
- IP67.
- Floating.
- Also working with rechargeable batteries.
- Keyboard backlighting by means of LEDs.

INSTALLATION

 **BEFORE USING THE RADIO TRANSMITTER, CAREFULLY READ THIS USER MANUAL. IN CASE OF DOUBTS PLEASE CONTACT THE RETAILER OR QUICK® CUSTOMER SERVICE.**

 This device was designed and constructed for use on recreational crafts.
Other forms of use are not permitted without written authorization from the company Quick®.

 Changes or modifications to this unit not expressly approved by the party responsible for compliance could void the user's authority to operate the equipment.

The RRC handheld radio transmitter has been designed and manufactured for the purposes described in this user manual. Quick® is not liable for direct or indirect damages caused by an improper use of the radio control, due to an incorrect installation or errors possibly present in this manual.

THE PACKAGE CONTAINS: handheld radio transmitter with batteries included - protective case - labels (mod. H912) - lanyard - conditions of warranty - the present manual of installation and use.

APPLYING LABELS (H912 MODEL)

- Use a soft cloth moistened with water to clean the proper surfaces.
- Choose the label to be positioned on the previously cleaned surface.
- Set the label into its seat, make sure that it is positioned correctly, and then press the label against the surface for at least 5 seconds.



 **WARNING:** applying the label is not recommended if transmitter surface temperature is under 10°C .



Handheld transmitter

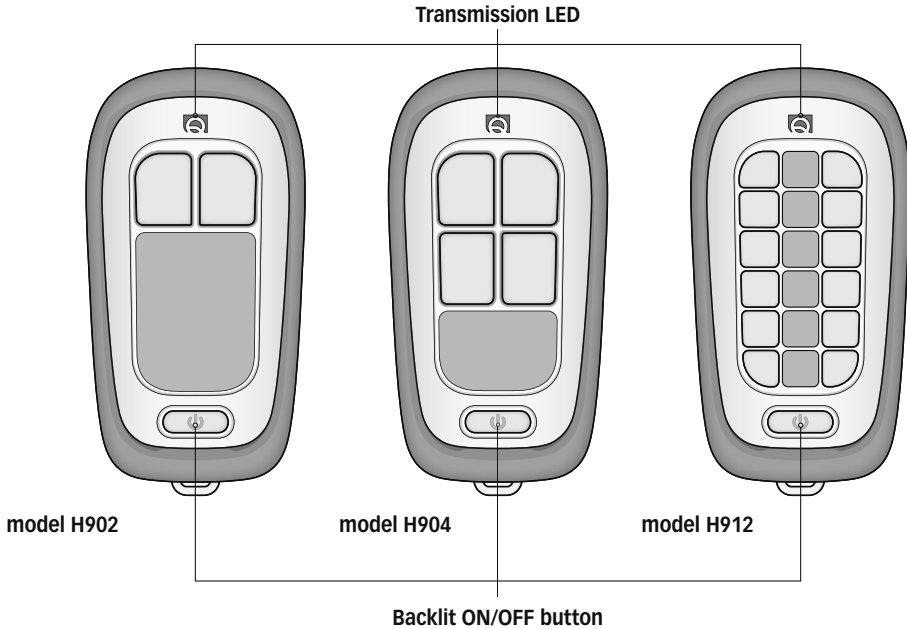

 **WARNING:** the transmitter needs to be programmed in the receiver's memory. To do this, follow the procedure shown in the receiver's user manual.

Power supply

The handheld transmitter is powered using 3 AAA alkaline or rechargeable batteries. To replace them, see the BATTERY REPLACEMENT paragraph.

Enabling

The handheld transmitter is enabled by keeping the ON/OFF button pressed. When pressed, it starts to flash regularly and then starts flashing more quickly. After it is released, it remains on for 3 seconds and then, by means of a short flashing, it shows that enabling has taken place.

If the ON/OFF button is released before it flashes quickly, the transmitter is not enabled and is off again.

Operational status

While pressing any key the blue transmission LED flashes quickly and signals that transmission has taken place. It is possible to press up to two keys at the same time, while pressing 3 or more keys simultaneously cancels transmission (transmission LED switched off).

Each key pressed corresponds to the activation of a relay on the receiver (see RRC radio receiver manual), which will stay active as long as the key isn't released.



BACKLIGHT

Once the enabling procedure is complete, the keyboard backlight is on, along with the ON/OFF key, and then it turns off. It switches on again for a short amount of time when any key, or a 2 key combination, is released. It can also be turned on manually, without pressing any key, by quickly pressing and releasing the ON/OFF button.

Disabling the transmitter

Disabling a transmitter that is in operational status can take place automatically and manually.

Automatic mode: If within three minutes, no keys or ON/OFF button are pressed, the transmitter is disabled (the ON/OFF key switches off).

Manual mode: the transmitter can also be disabled manually, without waiting 3 minutes. Keep the ON/OFF key pressed and it will pass from continuously on to off. If the button is released before it turns off, the transmitter will not be disabled.

Low battery signal

It is recommended to replace the battery within a short period of time if the transmission LED is red during operation. The residual autonomy time depends on the type and quality of the battery used.

BATTERY REPLACEMENT

MODELS H902-H904-H912

WARNING: before operating on the transmitter, make sure that the RRC radio receiver is not powered. Accidentally pressing a key may activate the corresponding device and create a dangerous situation.

- Remove the transmitter from the protective case.
- Remove the transmitter base by unscrewing the six screws using a Phillips screwdriver.
- Remove the batteries from the battery holder.
- Insert the new batteries (the type indicated in the technical characteristics) paying attention to their polarity.
- Close it checking that the transmitter base sits correctly in the gasket groove, located on the front of the transmitter, in order to restore the seal.
- Tighten the six screws.
- Re-insert the protective case.

WARNING: once closed, verify that the transmitter is operating correctly.

At the end of its useful life, the battery contained in the product must be disposed of separately from other separated urban waste. Dispose of the battery in accordance with the provisions of local law.

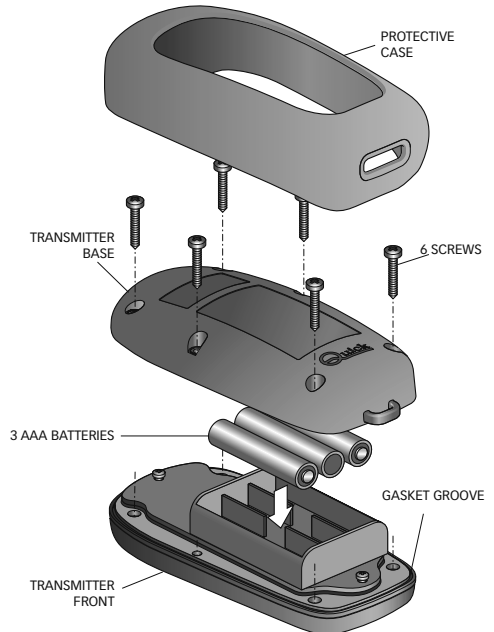



MAINTENANCE

The RRC handheld radio transmitter does not require particular maintenance. Use a soft cloth moistened with water when cleaning it. Do not use chemical or abrasive products.

TECHNICAL DATA

MODELS	H902	H904	H912
INPUT CHARACTERISTICS			
Power supply	3 AAA alkaline or NiMH rechargeable batteries		
Absorption during transmission	16 mA		
CHARACTERISTICS OF THE TRANSMITTER			
Number of keys	2	4	12
Carrier frequency	913.7 Mhz		
Modulation	FSK		
FCC ID	O2W-TXH		
GENERAL			
Operating temperature	from -15°C to +70°C		
Dimensions (W x H x D)	119 x 61 x 35 mm		
Weight (including batteries and protective case)	135 g		
Degree of protection	IP 67		

This device complies with part 15 of the FCC rules. Operation is subject to the following two conditions:

- 1) This device may not cause harmful interference, and
- 2) this device must accept any interference received including interference that may cause undesired operation.

DIMENSIONS mm (inch):

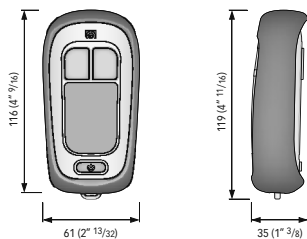
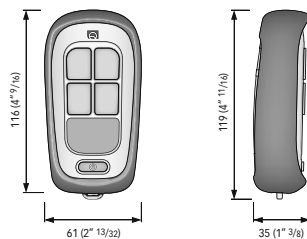
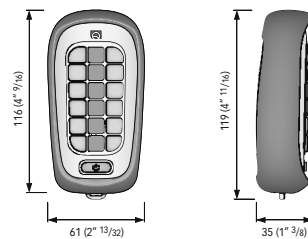
H902**H904****H912**



EMETTEUR RADIO PORTABLE RRC

L'émetteur radio portable RRC est un dispositif, associé à un récepteur radio RRC, apte à commander le fonctionnement des appareils ou des accessoires installés sur les bateaux de plaisance.

 Le système radio RRC est une commande radio générale dont le dysfonctionnement ne doit pas provoquer de dommages aux personnes, aux animaux et aux choses.

Les avantages offerts par l'émetteur radio portable RRC sont:

- Fonctionnement géré par un microcontrôleur.
- Large gamme de températures de service (de -15°C à $+70^{\circ}\text{C}$).
- Modulation FSK et fréquence de l'onde porteuse 913.7Mhz.
- L'indication par une LED de l'état de fonctionnement, batteries déchargée et feedback de transmission.
- La possibilité de commander plusieurs récepteurs avec le même émetteur.
- Deux fonctions pouvant être activées simultanément.
- IP67.
- Flottant.
- La possibilité d'être utilisé également avec des batteries rechargeables.
- Le rétro-éclairage du clavier à l'aide des diodes LED.

INSTALLATION

 **AVANT D'UTILISER L'EMETTEUR RADIO, LIRE ATTENTIVEMENT LE PRESENT MODE D'EMPLOI. EN CAS DE DOUTES, CONTACTER LE REVENDEUR OU LE SERVICE CLIENTS QUICK®.**

 Ce dispositif a été conçu et réalisé pour être utilisé sur des bateaux de plaisance. Tout autre emploi est interdit sans autorisation écrite de la société Quick®.

L'émetteur radio portable a été conçu et réalisé pour les objectifs indiqués dans ce mode d'emploi.

La société Quick® n'assume aucune responsabilité pour les dommages directs ou indirects provoqués par un usage impropre de la commande radio, une installation erronée ou par des erreurs éventuelles contenues dans ce mode d'emploi.

L'EMBALLAGE CONTIENT: émetteur radio portable avec batteries installées - calotte - adhésifs (mod. H912) - lanyard - conditions de garantie - le mode d'installation et d'emploi.

APPLICATION DES ADHESIFS (MODELE H912)

- Nettoyer les surfaces à l'aide d'un chiffon souple humide.
- Choisir l'adhésif à placer sur la surface précédemment nettoyée au préalable.
- Ranger l'adhésif dans le lieu prévu à cet effet, s'assurer qu'il est placé correctement, puis presser la surface pendant au moins 5 secondes.



 **ATTENTION:** L'application de l'adhésif est déconseillée si la température de la surface de l'émetteur est inférieure à 10°C .



Emetteur portable

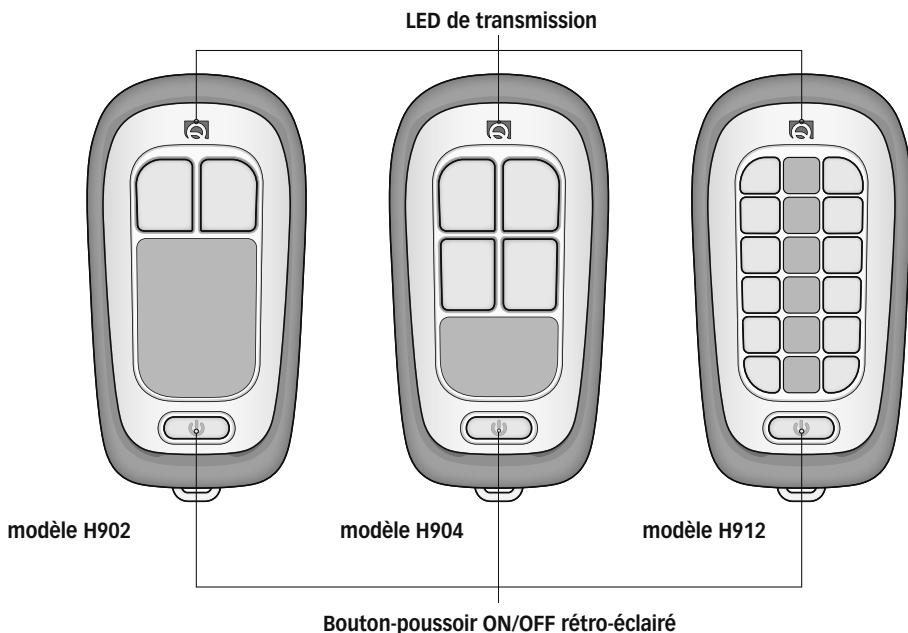

 **ATTENTION:** l'émetteur doit être programmé dans la mémoire du récepteur. Suivre la procédure indiquée dans le mode d'emploi du récepteur.

Alimentation

L'émetteur portable est alimenté par 3 batteries AAA alcalines ou rechargeables.
Pour les remplacer voir au paragraphe REMPLACEMENT DE LA BATTERIE.

Activation

L'émetteur portable s'active en tenant pressé le bouton-poussoir ON/OFF. Au moment de la pression, il commence à clignoter à un rythme régulier puis passe à un clignotement rapide. Quand il est lâché il restera allumé pendant 3 secondes, et montrera, à l'aide d'un bref clignotement, que l'activation a eu lieu.
Si le bouton-poussoir ON/OFF est lâché avant de clignoter rapidement, l'émetteur ne s'activera pas et s'éteindra.

Etat de fonctionnement

Durant la pression de n'importe quelle touche, la LED de transmission, de couleur bleu, clignote rapidement pour signaler que la transmission a eu lieu. Il est possible de presser simultanément un maximum de deux touches, tandis que la pression simultanée de 3 touches ou plus comporte l'annulation de la transmission (LED de transmission éteinte).
A chaque touche pressée correspondra l'activation d'un relais sur le récepteur (voir le mode d'emploi du récepteur radio RRC) qui sera actif jusqu'au relâchement de la touche même.



RETRO-ECLAIRAGE

Au terme de la procédure d'activation, le rétro-éclairage du clavier sera allumé, au même moment que l'allumage de la touche ON/OFF, puis il s'éteindra. Il se rallumera, brièvement, au moment où l'on lâche une touche quelconque ou une combinaison de 2 touches. Il peut être allumé même manuellement, sans presser de touches, en pressant et en lâchant rapidement le bouton-poussoir ON/OFF.

Désactivation de l'émetteur

La désactivation de l'émetteur, qui se trouve en état de marche, peut avoir lieu automatiquement ou manuellement.

Mode automatique: si dans un délai de 3 minutes, aucune touche ou la touche ON/OFF (pour l'allumage du rétro-éclairage) ne sont pas pressées, l'émetteur se désactive et la touche ON/OFF s'éteint.

Mode Manuel: l'émetteur peut être désactivé même manuellement sans attendre 3 minutes. Maintenir pressé le bouton-poussoir ON/OFF qui passera de l'état de toujours allumé à éteint. Si le bouton-poussoir est lâché avant qu'il ne s'éteigne l'émetteur ne se désactivera pas.

Signalisation de batterie déchargée

Si au cours du fonctionnement la couleur de la LED de transmission est rouge, il est conseillé de changer les batteries dans de brefs délais. Le délai d'autonomie dépend du type et de la qualité des batteries utilisées.

REPLACEMENT DES BATTERIES

MODÈLES H902-H904-H912

ATTENTION: avant d'opérer sur l'émetteur, s'assurer que le récepteur radio RRC n'est pas alimenté. La pression involontaire d'une touche pourrait actionner l'utilisateur correspondant et créer des situations dangereuses.

- Extraire l'émetteur de la calotte.
- Enlever la base de l'émetteur en dévissant les six vis à l'aide d'un tournevis étoile.
- Enlever les batteries du porte-batteries.
- Introduire de nouvelles batteries (du type indiqué dans les caractéristiques techniques) en faisant attention à leur polarité.
- Refermer en contrôlant que la base de l'émetteur soit correctement placée dans la rainure de la garniture située sur la partie antérieure de l'émetteur, de façon à rétablir l'étanchéité.
- Revisser les six vis.
- Réintroduire la calotte.

ATTENTION: une fois qu'il est refermé, vérifier que l'émetteur fonctionne correctement

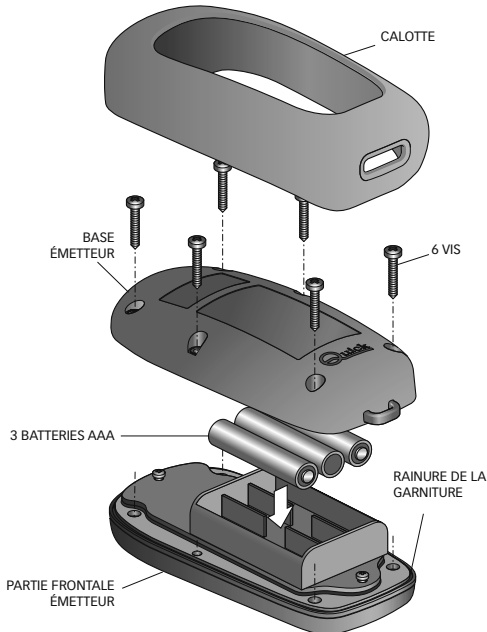



ENTRETIEN

L'émetteur radio portable RRC ne demande aucun entretien particulier. Pour le nettoyer utiliser un chiffon souple humide. Ne pas utiliser de produits chimiques ou abrasifs.

CARACTÉRISTIQUES TECHNIQUES

MODÈLES	H902	H904	H912
CARACTERISTIQUES D'ENTREE			
Alimentation	3 Batteries AAA alcalines ou rechargeables NiMH		
Consommation en transmission	16 mA		
CARACTERISTIQUES DE L'EMETTEUR			
Nombre de touches	2	4	12
Fréquence sur onde porteuse	913.7 Mhz		
Modulation	FSK		
FCC ID	O2W-TXH		
CARACTERISTIQUES GENERALES			
Température de service	de -15°C à +70°C		
Dimensions (L x H x P)	119 x 61 x 35 mm		
Poids (y compris les batteries et la calotte)	135 g		
Degré de protection	IP 67		

Cet appareil est conforme à la partie 15 des règles de la FCC, son fonctionnement est soumis aux deux conditions suivantes:

- 1) Cet appareil ne doit pas causer d'interférences nocives, et
- 2) cet appareil doit accepter toute interférence reçue, y compris les interférences qui peuvent provoquer un fonctionnement indésirable.

DIMENSIONS mm (inch):

H902

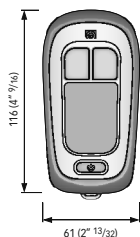

H904

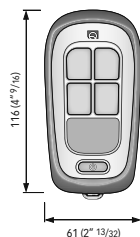

H912

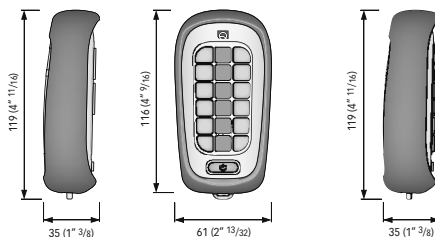

RRC H902/H912

RADIO REMOTE CONTROL HANDHELD TRANSMITTER

R001A

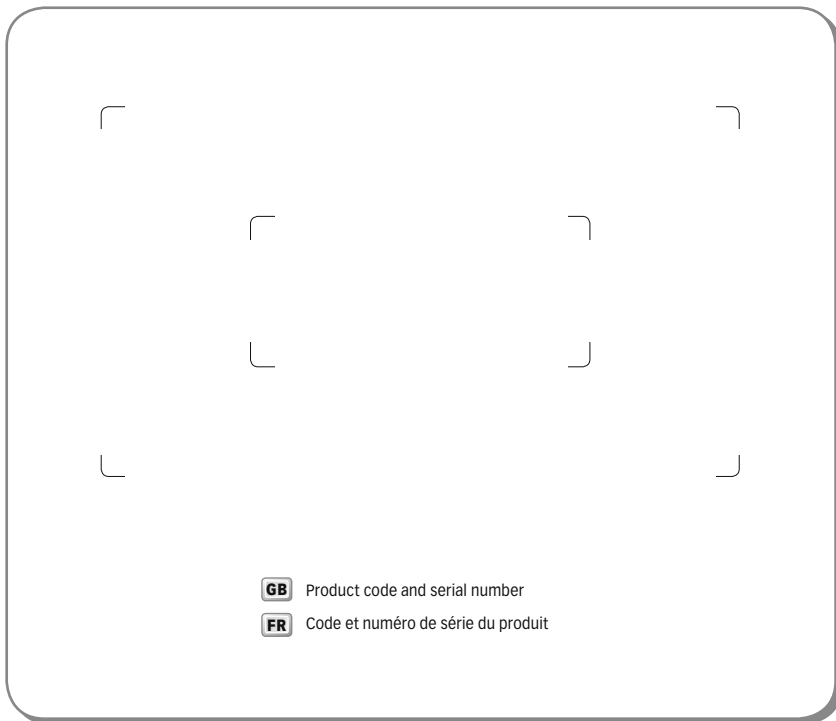

Quick[®]
Nautical Equipment

QUICK® S.p.A. - Via Piangipane, 120/A - 48124 Piangipane (RAVENNA) - ITALY
Tel. +39.0544.415061 - Fax +39.0544.415047

www.quickitaly.com - E-mail: quick@quickitaly.com